



AMALCABURIO

Peças Automotivas

37^a Edição

Junho 2020

CATÁLOGO GERAL DE PEÇAS



Missão

“Produzir e comercializar peças automotivas buscando a satisfação dos clientes através da qualidade, tecnologia e atendimento superior respeitando o ser humano, a sociedade e meio ambiente.”

Visão

“Ser a primeira alternativa no mercado multimarcas de peças automotivas e tornar-se reconhecida nacionalmente em estamparia de grande porte.”

Princípios e Valores

- Cliente Satisfeito
- Flexibilidade
- Qualidade e Segurança
- Honestidade e Confiabilidade
- Determinação e União
- Priorizar as Pessoas
- Melhoria Contínua
- Rentabilidade
- Sustentabilidade



Certificações Amalcaburio

M. BENZ



FORD



VOLKS



VOLVO



SCANIA



IVECO



IMPLEMENTOS



Anotações:

A series of 20 horizontal white rounded rectangular lines, stacked vertically, intended for taking notes. The lines are evenly spaced and cover most of the page's width.



AMALCABURIO

Junho 2020

Mercedes Benz



Imagens meramente ilustrativas.

Padrão Original
Qualidade Amalcaburio
TS 16949 - ISO 14001

Mercedes Benz

Índice por Modelo de Caminhão

Modelo	Página
ACTROS	1 até 8
AXOR	9 até 18
ATEGO	19 até 22
ATRON	23 até 26
FPN 1720	27 até 30
ACCELO	31 até 32
HPN 1620	33 até 42
HPN 1634	43 até 46
HPN 1938	47 até 50
HPN 1618	51 até 62
HPN 1935/1941	63 até 68
HPN 1630	69 até 72
LN 709/710/912/914	73 até 80
AGL 1113/1313/1518	81 até 108
AGL 1519/1524/Ônibus	109 até 110
MB 608/708	111 até 116

Acesse nosso Site e baixe o Catálogo Eletrônico com todos os produtos Amalcaburio oferecidos para você.

Se você já possui nosso Catálogo Eletrônico instalado, não se esqueça de sempre atualizá-lo!

Índice de Produtos

Código	Páginas	Código	Páginas	Código	Páginas
204	113	352	85	438	37/45/49/53/65/79/95
224	107	353	87	440	93
300	89	354	113	441	115
302	101	358	99	446	107
303	101	360	93	447	107
304	85	365	87	450	101
305	85	376	89	452	97/99
306	85	377	109	454	97/99
307	95	378	85	462	107
310	95	395	107	464	105
311	95	396	107	465	111
313	93	398	107	469	89
314	93	399	107	470	89
315	101	400	107	471	83
316	101	401	45/49/67/71/107	473	83
317	109	402	115	475	93
320	101	405	105	476	83
321	101	407	95	478	89
326	103	409	95	487	107
333	103	410	87	500	87
337	91	411	105	501	83/85
338	85/109	412	107	502	109
339	99	415	111	505	83
340	85	420	105	506	83
341	85	421	103	507	83
342	85	422	103	508	83
343	85	423	101	510	97
344	25/85	424	101	511	97
349	109	426	113	513	113
350	95	429	83	516	115
351	85	430	95	518	89

Índice de Produtos

Código	Páginas	Código	Páginas	Código	Páginas
519	83	595	103	718	91
521	109	601	107	720	107
522	107	602	83	722	87
523	89	603	109	723	91
526	101	607	91	726	85
527	101	609	103	727	103
531	85	630	89	728	103
533	101	633	91	729	103
536	89	638	89	730	87
538	93	643	109	731	87
539	96	647	115	736	83
541	93	655	103	737	87
546	109	665	106	738	87
548	95	677	101	741	87
549	101	679	105	751	89
550	101	680	105/107	755	87
551	101	683	105	756	87
552	101	685	89	763	85
553	91	692	87	766	89
554	101	693	87	767	89
555	103	694	87	769	97
556	103	699	91	778	95
557	115	702	109	779	91
560	109	705	113	780	91
562	113	708	91	781	91
575	83	709	113	785	87
584	85	710	85	786	93
586	105	711	83	787	93
588	105	712	89	788	93
592	87	716	99	789	93
594	93	717	89	790	93

Índice de Produtos

Código	Páginas	Código	Páginas	Código	Páginas
791	95	895	111	942	97
792	91	896	111	945	95
797	81	897	113	949	81
798	81	901	99	950	91
803	113	904	91	951	81
809	113	912	89	953	97
813	111	913	89	955	101
814	97	914	89	956	107
815	97	915	89	960	83
817	97	916	89	961	87
818	99	917	91	968	87
820	99	918	91	969	87
822	99	920	107	970	109
823	99	921	107	975	115
825	107	923	97	977	105
827	105	924	97	978	107
828	105	925	97	980	107
829	107	926	97	981	83
830	107	927	97	982	83
834	93	928	97	983	97
836	113	929	103	986	109
842	111	930	97	987	115
847	115	931	97	995	95
860	111	932	109	1001	51
865	83	933	97	1002	61
877	83	934	97	1003	61
884	111	936	97	1004	61
886	105	938	109	1006	41/61
888	91	939	81	1007	61
893	111	940	81	1008	51/63/69
894	111	941	81	1009	43/47/57/63/69

Índice de Produtos

Código	Páginas	Código	Páginas	Código	Páginas
1010	37/53/79	1083	67	1155	23/41
1011	37/53/79	1085	45/49/67/71	1156	45/49/67/71
1016	37/57/75	1087	73	1159	23/37/39/55
1017	51	1089	59/71	1160	23/43/47/63/69
1020	61	1091	41	1161	61/67
1030	55	1093	33/43/47/55/63/69	1168	33
1031	51/63/69	1094	55	1169	59
1034	59/71	1097	41	1170	33/55
1035	61	1098	67	1172	51
1036	61	1100	67/71	1175	41
1037	45/49/67/71	1104	41/61	1180	39
1038	33	1105	51	1181	39
1043	41	1106	41/61	1190	33/55
1044	61	1108	61	1193	67
1046	75	1112	41	1194	33/55
1050	51/63/69	1115	41	1198	23/25/37/53/79
1063	73	1116	33/43/47/55/63/69	1199	33/43/47/55/63
1064	73	1117	41	1204	23/25/37/53/67/79
1065	73	1118	35/47	1214	67
1066	41	1127	61	1215	67
1067	41	1128	61	1217	41
1068	41	1129	33/55	1239	109
1069	35	1135	51/69	1242	49
1070	35/47	1136	41	1246	41/61
1071	35	1138	41	1248	23/35
1072	35	1141	37/43/47/55/63/69	1249	41/61
1074	35/43/47/51/63/69	1145	35/43/47	1250	23/45/49
1075	41	1146	41	1253	41/61
1078	45/49/67/71	1150	77	1256	49
1079	45/49/67/71	1152	49/61/67	1257	49
1082	67	1153	41/61	1264	49

Índice de Produtos

Código	Páginas	Código	Páginas	Código	Páginas
1266	49	1351	47	1533	33/43/47/55/63/69
1272	33/55	1395	41	1534	77
1273	41/61	1399	57	1535	59/65
1285	39	1400	73	1536	75
1300	33/43/47/55/63/69	1401	33	1539	109
1304	59	1402	57	1544	37/49/53/65/71/79
1305	59	1403	73	1547	77
1306	23/25/29/45	1405	57	1551	35
1317	67	1406	33	1560	35
1318	33/55	1407	73	1561	27
1319	47/63	1421	33	1625	53/79
1320	43/69	1422	23/33	1526	39
1321	33	1431	33/55	1627	45/49/65/71
1322	55	1432	33	1628	39/53/79
1325	53/65/71/79	1435	11/13/15	1634	9/23/25/27/29/35/43/47/79
1326	56/65/71/79	1500	35	1636	49
1327	37/45/49	1501	35	1637	23/37
1328	23/37/45/49	1502	35	1641	45/49/67/71
1330	73	1504	39/57/75	1644	49
1332	49	1505	59/65/77	1651	35/43/47
1333	41	1506	77	1655	25/27/39
1334	41	1507	39/77	1662	11
1341	33	1513	55/63/69	1663	11
1342	33	1517	59	1664	11
1343	55	1519	55	1665	77
1344	43/63/69	1520	35/43/47	1670	11
1346	9	1521	35/43/47	1671	11/17
1347	63/69	1524	23/39	1672	11/17
1348	43	1528	57	1675	9/17
1349	1	1530	33/59	1676	9
1350	25/39	1532	37/53/79	1677	11

Índice de Produtos

Código	Páginas	Código	Páginas	Código	Páginas
1678	9/13/15/17/19/21	1729	19	1774	73
1679	21	1731	19	1775	73
1682	77	1732	19	1780	57
1685	21	1733	19	1785	37/57/75
1691	11/13/15/17	1734	19	1786	39
1692	21	1735	19	1787	39/57
1694	39/49	1736	19	1789	77
1695	11/13/15/17	1737	19	1790	23/39
1696	11/13/15/17	1738	19	1791	59
1700	21	1739	9/13/15/17	1792	25/27/29/39/45/49/53/65/71/79
1701	21	1740	19	1793	39/59
1702	21	1741	19	1804	77
1703	21	1742	19	1809	77
1704	21	1744	9/17	1810	37/57/75
1707	9/13/15/17	1745	9/17	1812	23/41/59
1708	39/45/49/53/65/71/79	1747	17	1814	19
1709	25/27/29	1748	15/17	1815	19
1710	53/79	1749	1	1816	1
1711	39	1750	7	1817	1
1713	25/27/29	1751	7	1818	7
1714	17	1752	7	1819	7
1715	11/13/15/17/19	1753	7	1823	1
1716	13/15/17/21	1754	7	1824	1
1718	11/13/15/17	1758	9	1825	1
1719	11/17	1766	9	1826	1
1720	21	1767	9	1827	9/13/17
1722	13/15/17/21	1768	19	1831	1
1723	13/15/17/21	1769	19	1834	1
1724	11	1770	19	1850	21
1727	9/13/15/17	1772	13	1903	27
1728	19	1773	73	1904	27

Índice de Produtos

Código	Páginas	Código	Páginas
1905	25/27	6038	49
1906	25/27	6048	49
1907	25/27	8814	49
1908	25/27/29		
1909	27		
1911	23		
1912	25/27/29		
1913	27		
1914	27		
1915	23		
1916	23		
1919	25		
1920	31		
1921	31		
1922	31		
1923	23		
1924	23		
1925	23		
1926	31		
1927	29		
1928	31		
1929	31		
1930	23		
1931	31		
1932	9/17		
1933	21		
1934	9/17		
1935	25/29		
1937	31		
1939	31		
1940	21		

Acesse nosso Site e baixe o Catálogo Eletrônico com todos os produtos Amalcaburio oferecidos para você.

Se você já possui nosso Catálogo Eletrônico instalado, não se esqueça de sempre atualizá-lo!

MB Actros 2651 MEGASPACE - 2016 em diante



Nº FAB	Nº ORIGINAL	DESCRIÇÃO	APLICAÇÃO	MATERIAL
1749	943 880 07 39	Suporte de Fixação do Para-choque	Actros 2651 - 2016	Metálico
1816 D	943 666 39 01	Paralama/Estribo	Actros 2651 - 2016	SMC
1816 E	943 666 38 01	Paralama/Estribo	Actros 2651 - 2016	SMC
1817 D	943 666 05 01	Estribo	Actros 2651 - 2016	SMC
1817 E	943 666 04 01	Estribo	Actros 2651 - 2016	SMC
1823 D	943 880 68 73	Ponteira do Para-choque	Actros 2651 - 2016	Plástico
1823 E	943 880 67 73	Ponteira do Para-choque	Actros 2651 - 2016	Plástico
1824	943 880 64 73	Para-choque Central Superior	Actros 2651 - 2016	Plástico
1825	943 880 66 73	Para-choque Central Inferior	Actros 2651 - 2016	Plástico
1826 D	943 885 24 22	Cobertura do Para-choque	Actros 2651 - 2016	Plástico
1826 E	943 885 23 22	Cobertura do Para-choque	Actros 2651 - 2016	Plástico
1828	943 750 03 09	Capô	Actros 2651 - 2016	SMC
1830 D	943 884 34 22	Defletor Externo	Actros 2651 - 2016	Plástico Injetado
1830 E	943 884 32 22	Defletor Externo	Actros 2651 - 2016	Plástico Injetado
1831 D	943 885 13 74	Máscara do Farol	Actros 2651 - 2016	Plástico
1831 E	943 885 12 74	Máscara do Farol	Actros 2651 - 2016	Plástico
1832 D	943 884 23 74	Revestimento Interno do Para-choque	Actros 2651 - 2016	Plástico
1832 E	943 884 22 74	Revestimento Interno do Para-choque	Actros 2651 - 2016	Plástico
1834 D	943 720 17 05	Porta	Actros 2651 - 2016	Metálico
1834 E	943 720 15 05	Porta	Actros 2651 - 2016	Metálico

Anotações:

MB Actros MEGASPACE - 2015

1834



1754



1753



1816



1751



1817



1820 D



1820 E



1749



Nº FAB	Nº ORIGINAL	DESCRIÇÃO	APLICAÇÃO	MATERIAL
1749	943 880 07 39	Suporte de Fixação do Para-choque	Actros Megaespace até 2015	Metálico
1751	943 750 01 09	Capô Dianteiro	Actros Megaespace até 2015	SMC
1753 D	943 884 18 22	Defletor de AR Interno	Actros Megaespace até 2015	Plástico Injetado
1753 E	943 884 17 22	Defletor de AR Interno	Actros Megaespace até 2015	Plástico Injetado
1754 D	943 884 20 22	Defletor de AR Externo	Actros Megaespace até 2015	Plástico Injetado
1754 E	943 884 19 22	Defletor de AR Externo	Actros Megaespace até 2015	Plástico Injetado
1816 D	943 666 39 01	Paralama/Estribo	Actros Megaespace até 2015	SMC
1816 E	943 666 38 01	Paralama/Estribo	Actros Megaespace até 2015	SMC
1817 D	943 666 05 01	Estribo	Actros Megaespace até 2015	SMC
1817 E	943 666 04 01	Estribo	Actros Megaespace até 2015	SMC
1820 D	943 880 49 72	Ponteira do Para-choque	Actros Megaespace até 2015	SMC
1820 E	943 880 48 72	Ponteira do Para-choque	Actros Megaespace até 2015	SMC
1834 D	943 720 17 05	Porta	Actros Megaespace até 2015	Metálico
1834 E	943 720 15 05	Porta	Actros Megaespace até 2015	Metálico

Anotações:

18

19

20

21

22

23

24

25

26

27

28

29

30

31

32

33

34

35

36

37

38

39

40

41

42

43

44

45

46

47

48

49

50

51

52

53

54

55

56

57

58

59

60

61

62

63

64

65

66

67

68

69

70

71

72

73

74

75

76

77

78

79

80

81

82

83

84

85

86

87

88

89

90

91

92

93

94

95

96

97

98

99

100

MB Actros 2646 - Cabine Baixa



Nº FAB	Nº ORIGINAL	DESCRIÇÃO	APLICAÇÃO	MATERIAL
1750D	943 720 19 05	Porta	Actros 2646 - Cabine Baixa	Metálico
1750E	943 720 18 05	Porta	Actros 2646 - Cabine Baixa	Metálico
1818D	943 660 07 01	Estribo Inferior	Actros 2646 - Cabine Baixa	SMC
1818E	943 660 06 01	Estribo Inferior	Actros 2646 - Cabine Baixa	SMC
1819D	943 660 02 01	Paralama/Estribo	Actros 2646 - Cabine Baixa	SMC
1819E	943 660 01 01	Paralama/Estribo	Actros 2646 - Cabine Baixa	SMC
1821D	943 880 68 73	Ponteira do Para-choque	Actros 2646 - Cabine Baixa	SMC
1821E	943 880 67 73	Ponteira do Para-choque	Actros 2646 - Cabine Baixa	SMC
1822	943 880 64 73	Para-choque Central Superior	Actros 2646 - Cabine Baixa	SMC
1825	943 880 66 73	Para-choque Central Inferior	Actros 2646 - Cabine Baixa	Plástico
1828	943 750 03 09	Capô	Actros 2646 - Cabine Baixa	SMC
1829	943 750 27 18	Grade	Actros 2646 - Cabine Baixa	Plástico Injetado
1830D	943 884 34 22	Defletor de AR	Actros 2646 - Cabine Baixa	Plástico Injetado
1830E	943 884 32 22	Defletor de AR	Actros 2646 - Cabine Baixa	Plástico Injetado
1831D	943 885 13 74	Máscara do Farol	Actros 2646 - Cabine Baixa	Plástico
1831E	943 885 12 74	Máscara do Farol	Actros 2646 - Cabine Baixa	Plástico
1833	943 880 05 39	Suporte do Para-choque	Actros 2646 - Cabine Baixa	Metálico

Anotações:

MB - Actros até 2015



Nº FAB	Nº ORIGINAL	DESCRIÇÃO	APLICAÇÃO	MATERIAL
1349	943 880 79 14	Suporte do Para-choque	Actros	Metálico
1750 D	943 720 19 05	Porta	Actros - Cabine Baixa	Metálico
1750 E	943 720 18 05	Porta	Actros - Cabine Baixa	Metálico
1751	943 750 01 09	Capô do Motor	Actros	Metálico
1752	943 750 14 18	Grade Frontal	Actros - Cabine Baixa	Plástico Injetado
1753 D	943 884 18 22	Defletor de AR Interno	Actros - Cabine Baixa	Plástico Injetado
1753 E	943 884 17 22	Defletor de AR Interno	Actros - Cabine Baixa	Plástico Injetado
1754 D	943 884 20 22	Defletor de AR Externo	Actros - Cabine Baixa	Plástico Injetado
1754 E	943 884 19 22	Defletor de AR Externo	Actros - Cabine Baixa	Plástico Injetado
1757 D	943 880 61 72	Ponteira do para-choque	Actros	RTM
1757 E	943 880 60 72	Ponteira do para-choque	Actros	RTM
1818 D	943 660 07 01	Estribo Inferior	Actros	SMC
1818 E	943 660 06 01	Estribo Inferior	Actros	SMC
1819 D	943 660 02 01	Paralama/Estribo	Actros	SMC
1819 E	943 660 01 01	Paralama/Estribo	Actros	SMC

Anotações:

Blank area for notes, consisting of multiple horizontal lines.

MB - Axor 2540/2544/2644



1678



1707



1827 D



1727



1827 E



1767



1744

1766 D



1745

1766 E

1758



1346



1675



1634



1676



1934



1932



Nº FAB	Nº ORIGINAL	DESCRIÇÃO	APLICAÇÃO	MATERIAL
1346	944 880 00 14	Suporte do Para-choque	Axor 2540/2644	Metálico
1634	693 885 70 14	Suporte da Placa	Axor 2540/2644	Plástico Injetado
1675	941 885 14 01	Para-choque Central/Placa	Axor 2540/2644	Plástico Injetado
1676	944 880 01 05	Pisante Superior Frontal	Axor 2540/2644	SMC
1678	973 750 00 09	Capô	Axor 2540/2644	SMC
1707	944 880 00 85	Grade Dianteira	Axor 2540/2644	Plástico Injetado
1727	940 880 11 85	Grade Frontal - 2013 Moderna	Axor 2540/2644	Plástico Injetado
1744 D	944 885 04 22	Tampa Inferior do Para-choque	Axor 2540/2644	Plástico
1744 E	944 885 03 22	Tampa Inferior do Para-choque	Axor 2540/2644	Plástico
1745 D	944 885 04 74	Tampa Superior do Para-choque	Axor 2540/2644	Plástico
1745 E	944 885 03 74	Tampa Superior do Para-choque	Axor 2540/2644	Plástico
1758	958 310 01 27	Travessa Frontal do Para-choque	Axor 2540/2644	Metálico
1766 D	944 885 06 74	Acabamento do Para-choque	Axor 2540/2644	Plástico Injetado
1766 E	944 885 05 74	Acabamento do Para-choque	Axor 2540/2644	Plástico Injetado
1767	944 885 07 74	Acabamento Central	Axor 2540/2644	Plástico Injetado
1827 D	944 884 05 22	Cobertura da Lanterna	Axor 2540/2644	Plástico Injetado
1827 E	944 884 04 22	Cobertura da Lanterna	Axor 2540/2644	Plástico Injetado
1932	944 885 08 25	Estribo do Spoiler Central	Axor 2540/2644	Metálico
1934	944 883 00 01	Pisante Frontal Inferior	Axor 2540/2644	Metálico

Anotações:

MB - Axor 2540/2544/2644



Nº FAB	Nº ORIGINAL	DESCRIÇÃO	APLICAÇÃO	MATERIAL
1436	958 505 02 55	Defletor do Radiador	Axor 2540/2644	Plástico Injetado
1662	930 520 00 07	Meio Paralama Central	Axor 2540/2644	Plástico Injetado
1663 D	930 520 01 19	Meio Paralama Dianteiro	Axor 2540/2644	Plástico Injetado
1663 E	930 520 00 19	Meio Paralama Dianteiro	Axor 2540/2644	Plástico Injetado
1664	930 520 01 20	Meio Paralama Traseiro	Axor 2540/2644	Plástico Injetado
1670 D	944 880 02 04	Ponteira do Para-choque	Axor 2540/2644	SMC
1670 E	944 880 01 04	Ponteira do Para-choque	Axor 2540/2644	SMC
1671 D	944 885 06 25	Para-choque Inferior Direito	Axor 2540/2644	Plástico Injetado
1671 E	944 885 05 25	Para-choque Inferior Esquerdo	Axor 2540/2644	Plástico Injetado
1672 D	958 660 11 01	Estribo Superior	Axor 2540/2644	SMC
1672 E	958 660 10 01	Estribo Superior	Axor 2540/2644	SMC
1677 D	958 660 14 01	Estribo Inferior	Axor 2540/2644	SMC
1677 E	958 660 13 01	Estribo Inferior	Axor 2540/2644	SMC
1691	941 541 01 03	Tampa da Caixa de Bateria	Axor 2540/2644	Plástico
1695 D	944 884 01 22	Defletor de AR Interno	Axor 2540/2644	Plástico Injetado
1695 E	944 884 00 22	Defletor de AR Interno	Axor 2540/2644	Plástico Injetado
1696 D	944 884 03 22	Defletor de AR Externo	Axor 2540/2644	Plástico Injetado
1696 E	944 884 02 22	Defletor de AR Externo	Axor 2540/2644	Plástico Injetado
1715 D	958 720 03 05	Porta Direita - 2013 Moderna	Axor 2540/2644	Metálico
1715 E	958 720 02 05	Porta Esquerda - 2013 Moderna	Axor 2540/2644	Metálico
1718	940 666 01 28	Pisante Superior do Estribo	Axor 2540/2644	Metálico
1719	940 666 04 28	Pisante Inferior do Estribo	Axor 2540/2644	Metálico
1724 D	944 880 01 06	Paralama Traseiro da Cabine	Axor 2540/2644	SMC
1724 E	944 880 00 06	Paralama Traseiro da Cabine	Axor 2540/2644	SMC

Anotações:

MB Axor 4140



Nº FAB	Nº ORIGINAL	DESCRIÇÃO	APLICAÇÃO	MATERIAL
1436	958 505 02 55	Defletor do Radiador	Axor 4140	Plástico Injetado
1672 D	958 660 11 01	Estribo Superior	Axor 4140	SMC
1672 E	958 660 10 01	Estribo Superior	Axor 4140	SMC
1678	973 750 00 09	Capô	Axor 4140	SMC
1691	941 541 01 03	Tampa da Caixa de Bateria	Axor 4140	Plástico
1695 D	944 884 01 22	Defletor de AR Interno	Axor 4140	Plástico Injetado
1695 E	944 884 00 22	Defletor de AR Interno	Axor 4140	Plástico Injetado
1696 D	944 884 03 22	Defletor de AR Externo	Axor 4140	Plástico Injetado
1696 E	944 884 02 22	Defletor de AR Externo	Axor 4140	Plástico Injetado
1707	944 880 00 85	Grade Dianteira - Antiga	Axor 4140 até 2012	Plástico Injetado
1715 D	958 720 03 05	Porta - Moderna	Axor 4140 após 2012	Metálico
1715 E	958 720 02 05	Porta - Moderna	Axor 4140 após 2012	Metálico
1716 D	958 720 01 05	Porta - Antiga	Axor 4140 até 2012	Metálico
1716 E	958 720 00 05	Porta - Antiga	Axor 4140 até 2012	Metálico
1718	940 666 01 28	Piseira Superior do Paralama/Estribo	Axor 4140	Metálico
1722 D	973 620 20 13	Coluna Externa da Cabine	Axor 4140	Metálico
1722 E	973 620 19 13	Coluna Externa da Cabine	Axor 4140	Metálico
1723 D	973 620 30 13	Coluna Interna da Cabine	Axor 4140	Metálico
1723 E	973 620 29 13	Coluna Interna da Cabine	Axor 4140	Metálico
1727	940 880 11 85	Grade Dianteira - Moderna	Axor 4140 após 2013	Plástico Injetado
1739	944 810 00 18	Emblema	Axor 4140	Plástico Injetado
1827 D	944 884 05 22	Cobertura Lateral	Axor 4140	Plástico Injetado
1827 E	944 884 04 22	Cobertura Lateral	Axor 4140	Plástico Injetado

Anotações:

MB Axor 2831



Nº FAB	Nº ORIGINAL	DESCRIÇÃO	APLICAÇÃO	MATERIAL
1436	958 505 02 55	Defletor do Radiador	Axor 2831	Plástico Injetado
1678	973 750 00 09	Capô	Axor 2831	SMC
1691	941 541 01 03	Tampa da Caixa de Bateria	Axor 2831	Plástico
1695 D	944 884 01 22	Defletor de AR Interno	Axor 2831	Plástico Injetado
1695 E	944 884 00 22	Defletor de AR Interno	Axor 2831	Plástico Injetado
1696 D	944 884 03 22	Defletor de AR Externo	Axor 2831	Plástico Injetado
1696 E	944 884 02 22	Defletor de AR Externo	Axor 2831	Plástico Injetado
1707	944 880 00 85	Grade Dianteira - Antiga	Axor 2831 até 2012	Plástico Injetado
1715 D	958 720 03 05	Porta - Moderna	Axor 2831 após 2012	Metálico
1715 E	958 720 02 05	Porta - Moderna	Axor 2831 após 2012	Metálico
1716 D	958 720 01 05	Porta - Antiga	Axor 2831 até 2012	Metálico
1716 E	958 720 00 05	Porta - Antiga	Axor 2831 até 2012	Metálico
1718	940 666 01 28	Piseira Superior do Paralama/Estribo	Axor 2831	Metálico
1722 D	973 620 20 13	Coluna Externa da Cabine	Axor 2831	Metálico
1722 E	973 620 19 13	Coluna Externa da Cabine	Axor 2831	Metálico
1723 D	973 620 30 13	Coluna Interna da Cabine	Axor 2831	Metálico
1723 E	973 620 29 13	Coluna Interna da Cabine	Axor 2831	Metálico
1727	940 880 11 85	Grade Dianteira - Moderna	Axor 2831 após 2013	Plástico Injetado
1739	944 810 00 18	Emblema	Axor 2831	Plástico Injetado
1748 D	944 666 07 01	Paralama/Estribo	Axor 2831	RTM
1748 E	944 666 06 01	Paralama/Estribo	Axor 2831	RTM
1827 D	944 884 05 22	Cobertura Lateral	Axor 2831	Plástico Injetado
1827 E	944 884 04 22	Cobertura Lateral	Axor 2831	Plástico Injetado

Anotações:

MB - Axor 1933 Cabine Simples e Dupla



Nº FAB	Nº ORIGINAL	DESCRIÇÃO	APLICAÇÃO	MATERIAL
1671 D	944 885 06 25	Para-choque Inferior	Axor 1933 Cabine S/D	Plástico Injetado
1671 E	944 885 05 25	Para-choque Inferior	Axor 1933 Cabine S/D	Plástico Injetado
1675	941 885 14 01	Para-choque Central/Placa	Axor 1933 Cabine S/D	Plástico Injetado
1678	973 750 00 09	Capô	Axor 1933 Cabine S/D	SMC
1691	941 541 01 03	Tampa da Caixa de Bateria	Axor 1933 Cabine S/D	Plástico
1695 D	944 884 01 22	Defletor de AR Interno	Axor 1933 Cabine S/D	Plástico Injetado
1695 E	944 884 00 22	Defletor de AR Interno	Axor 1933 Cabine S/D	Plástico Injetado
1696 D	944 884 03 22	Defletor de AR Externo	Axor 1933 Cabine S/D	Plástico Injetado
1696 E	944 884 02 22	Defletor de AR Externo	Axor 1933 Cabine S/D	Plástico Injetado
1707	944 880 00 85	Grade Dianteira - 2012/Antiga	Axor 1933 Cabine S/D	Plástico Injetado
1714 D	940 666 09 01	Estribo Inferior	Axor 1933 Cabine S/D	SMC
1714 E	940 666 08 01	Estribo Inferior	Axor 1933 Cabine S/D	SMC
1715 D	958 720 03 05	Porta após 2012 - Moderna	Axor 1933 Cabine S/D	Metálico
1715 E	958 720 02 05	Porta após 2012 - Moderna	Axor 1933 Cabine S/D	Metálico
1716 D	958 720 01 05	Porta até 2012 - Antiga	Axor 1933 Cabine S/D	Metálico
1716 E	958 720 00 05	Porta até 2012 - Antiga	Axor 1933 Cabine S/D	Metálico
1718	940 666 01 28	Pisante Superior do Estribo	Axor 1933 Cabine S/D	Metálico
1719	940 666 04 28	Pisante Inferior do Estribo	Axor 1933 Cabine S/D	Metálico
1722 D	973 620 20 13	Coluna Externa da Cabine	Axor 1933/2540/2544/2644	Metálico
1722 E	973 620 19 13	Coluna Externa da Cabine	Axor 1933/2540/2544/2644	Metálico
1723 D	973 620 30 13	Coluna Interna da Cabine	Axor 1933/2540/2544/2644	Metálico
1723 E	973 620 29 13	Coluna Interna da Cabine	Axor 1933/2540/2544/2644	Metálico
1727	940 880 11 85	Grade Frontal - 2013 - Moderna	Axor 1933 Cabine S/D	Plástico Injetado
1739	944 810 00 18	Emblema	Axor 1933 Cabine S/D	Plástico Injetado
1744 D	944 885 04 22	Tampa Inferior do Para-choque	Axor 1933 Cabine S/D	Plástico
1744 E	944 885 03 22	Tampa Inferior do Para-choque	Axor 1933 Cabine S/D	Plástico
1745 D	944 885 04 74	Tampa Superior do Para-choque	Axor 1933 Cabine S/D	Plástico
1745 E	944 885 03 74	Tampa Superior do Para-choque	Axor 1933 Cabine S/D	Plástico
1747 D	944 880 03 70	Ponteira do para-choque	Axor 1933 Cabine S/D	RTM
1747 E	944 880 02 70	Ponteira do para-choque	Axor 1933 Cabine S/D	RTM
1748 D	944 666 07 01	Estribo Paralama	Axor 1933 Cabine Simples	RTM
1748 E	944 666 06 01	Estribo Paralama	Axor 1933 Cabine Simples	RTM
1827 D	944 884 05 22	Cobertura Lateral da Seta	Axor 1933 Cabine S/D	Plástico Injetado
1827 E	944 884 04 22	Cobertura Lateral da Seta	Axor 1933 Cabine S/D	Plástico Injetado
1932	944 885 08 25	Estribo do Spoiler Central	Axor 1933 Cabine S/D	Metálico
1934	944 883 00 01	Pisante Frontal Inferior	Axor 1933 Cabine S/D	Metálico

MB - Atego 2013 - 1419/2426/3026

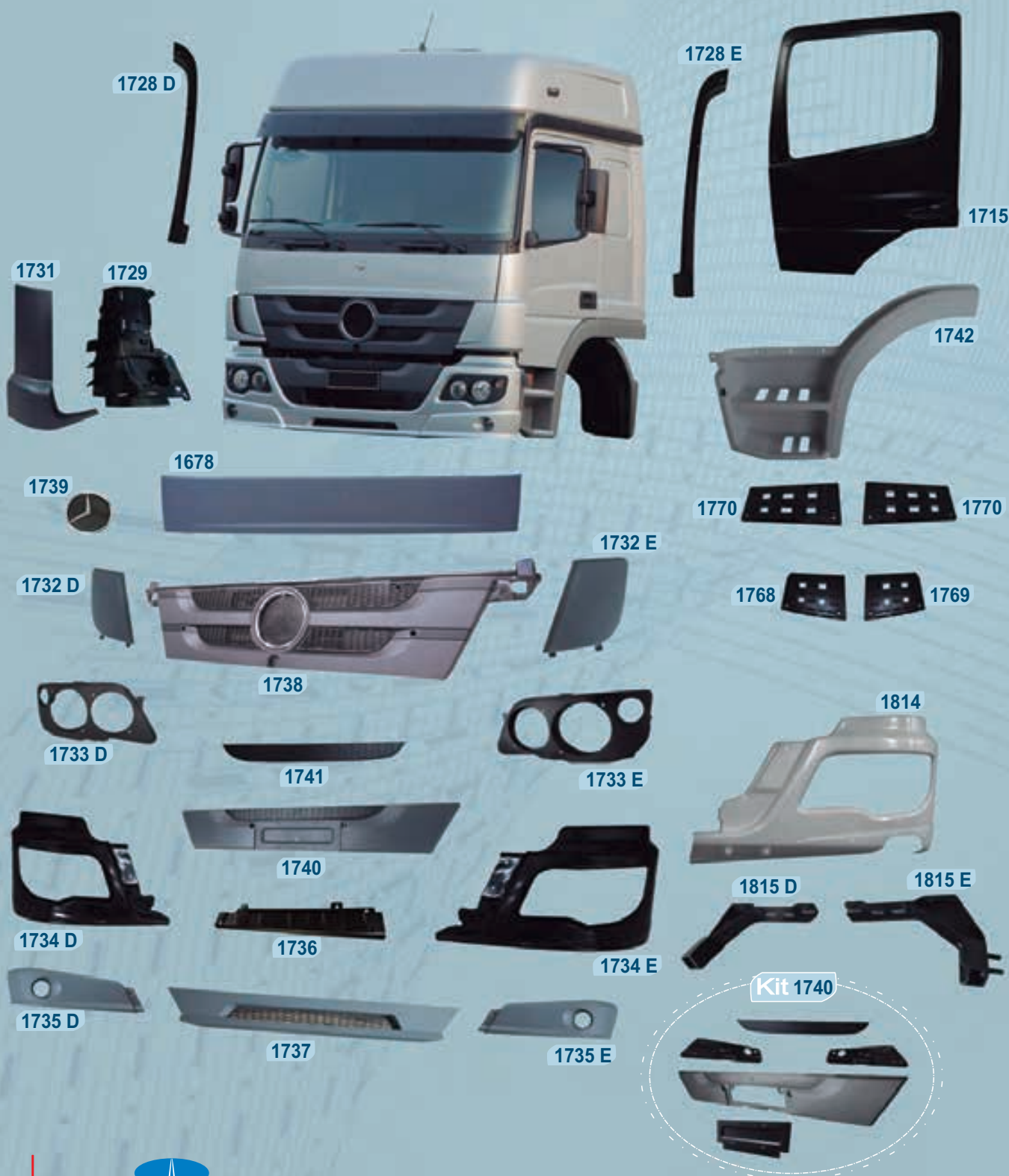

Nº FAB	Nº ORIGINAL	DESCRIÇÃO	APLICAÇÃO	MATERIAL
1678	973 750 00 09	Capô do Motor	1419/2426/3026	SMC
1715 D	958 720 03 05	Porta	1419/2426/3026	Metálico
1715 E	958 720 02 05	Porta	1419/2426/3026	Metálico
1728 D	940 698 06 62	Cobertura Externa da Coluna Direita	1419/2426/3026	Plástico Injetado
1728 E	940 698 05 62	Cobertura Externa da Coluna Esquerda	1419/2426/3026	Plástico Injetado
1729 D	958 884 01 22	Defletor Interno	1419/2426/3026	Plástico Injetado
1729 E	958 884 00 22	Defletor Interno	1419/2426/3026	Plástico Injetado
1731 D	958 884 03 22	Defletor Externo	1419/2426/3026	Plástico Injetado
1731 E	958 884 02 22	Defletor Externo	1419/2426/3026	Plástico Injetado
1732 D	958 884 05 22	Cobertura Lateral Direita	1419/2426/3026	Plástico Injetado
1732 E	958 884 04 22	Cobertura Lateral Esquerda	1419/2426/3026	Plástico Injetado
1733 D	958 880 01 74	Moldura do Farol Direito	1419/2426/3026	Plástico Injetado
1733 E	958 880 00 74	Moldura do Farol Esquerdo	1419/2426/3026	Plástico Injetado
1734 D	958 880 79 70	Ponteira do Para-choque Dianteiro Direito	1419/2426/3026	Metálico
1734 E	958 880 78 70	Ponteira do Para-choque Dianteiro Esquerdo	1419/2426/3026	Metálico
1735 D	958 885 04 25	Spoiler Direito	1419/2426/3026	Plástico Injetado
1735 E	958 885 03 25	Spoiler Esquerdo	1419/2426/3026	Plástico Injetado
1736	958 880 11 04	Para-choque Central Inferior	1419/2426/3026	Metálico
1737	958 880 00 08	Spoiler Dianteiro Central	1419/2426/3026	Plástico Injetado
1738	958 880 06 85	Grade Dianteira	1419/2426/3026	Plástico Injetado
1739	944 810 00 18	Emblema	1419/2426/3026	Plástico Injetado
1740	958 880 73 70	Para-choque Central Superior	1419/2426/3026	Fibra FRP
1741	958 888 07 23	Tela do Para-choque Central	1419/2426/3026	Plástico Injetado
1742 D	958 660 19 01	Estribo Direito	1419/2426/3026	SMC
1742 E	958 660 18 01	Estribo Esquerdo	1419/2426/3026	SMC
1768	958 666 07 28	Pisante Inferior Direito	1419/2426/3026	Plástico Injetado
1769	958 666 06 28	Pisante Inferior Esquerdo	1419/2426/3026	Plástico Injetado
1770	958 666 08 28	Pisante Superior	1419/2426/3026	Plástico Injetado
1814 D	958 880 83 70	Ponteira do Para-choque/Farolete	1419/2426/3026	Metálico
1814 E	958 880 82 70	Ponteira do Para-choque/Farolete	1419/2426/3026	Metálico
1815 D	958 520 63 41	Suporte Lateral	1419/2426/3026	Metálico
1815 E	958 520 62 41	Suporte Lateral	1419/2426/3026	Metálico

MB - Atego - Até 2012



Nº FAB	Nº ORIGINAL	DESCRIÇÃO	APLICAÇÃO	MATERIAL
1678	973 750 00 09	Capô do Motor	ATEGO	SMC
1679	958 520 58 41	Suporte do Para-choque	ATEGO	Metálico
1685	973 880 05 85	Grade Frontal	ATEGO	Plástico Injetado
1692	958 541 01 03	Tampa da Caixa de Bateria	ATEGO	Plástico Injetado
1700		Para-choque Dianteiro	ATEGO 2009 até 2011	Metálico
1701 D	973 884 03 22 / 973 884 05 22	Defletor de AR Externo	ATEGO	Plástico Injetado
1701 E	973 884 02 22 / 973 884 04 22	Defletor de AR Externo	ATEGO	Plástico Injetado
1702 D	958 880 56 70	Ponteira do Para-choque	ATEGO 2009 até 2011	Metálico
1702 E	958 880 55 70	Ponteira do Para-choque	ATEGO 2009 até 2011	Metálico
1703	958 880 03 04	Suporte Central Inferior	ATEGO 2009 até 2011	Metálico
1704	958 880 02 04	Suporte Central Superior da Placa	ATEGO 2009 até 2011	Metálico
1716 D	958 720 01 05	Porta	ATEGO 2831/1938 S	Metálico
1716 E	958 720 00 05	Porta	ATEGO 2831/1938 S	Metálico
1720 D	958 660 06 01	Estribo	ATEGO	SMC
1720 E	958 660 04 01	Estribo	ATEGO	SMC
1722 D	973 620 20 13	Coluna	ATEGO/AXOR	Metálico
1722 E	973 620 19 13	Coluna	ATEGO/AXOR	Metálico
1723 D	973 620 30 13	Coluna Interna	ATEGO/AXOR	Metálico
1723 E	973 620 29 13	Coluna Interna	ATEGO/AXOR	Metálico
1850 D	973 666 16 28	Pisante Inferior do Estribo	ATEGO 2006 até 2010	Metálico
1850 E	973 666 15 28	Pisante Inferior do Estribo	ATEGO 2006 até 2010	Metálico
1933 D	973 884 01 22	Defletor Interno Direito	ATEGO 2008 até 2012	Plástico Injetado
1933 E	973 884 00 22	Defletor Interno Esquerdo	ATEGO 2008 até 2012	Plástico Injetado
1940	958 666 02 28	Pisante Superior do Estribo	ATEGO 2006 até 2010	Metálico

Anotações:

MB- Atron 1319/1635/2324



Nº FAB	Nº ORIGINAL	DESCRIÇÃO	APLICAÇÃO	MATERIAL
1155 D	694 880 01 07	Cobertura do Estribo	Atron 1319/2324	Plástico
1155 E	694 880 00 07	Cobertura do Estribo	Atron 1319/2324	Plástico
1159 D	384 880 71 21	Paralama Traseiro	Atron 1319/2324	Metálico
1159 E	384 880 70 21	Paralama Traseiro	Atron 1319/2324	Metálico
1160 D	384 880 73 21	Paralama Traseiro	Atron 1635/1938	Metálico
1160 E	384 880 72 21	Paralama Traseiro	Atron 1635/1938	Metálico
1198	688 650 00 02	Teto com Reforços	Atron 1319/1635/2324	Metálico
1204	688 650 00 02A	Teto Simples	Atron 1319/1635/2324	Metálico
1248 D	694 520 78 72	Suporte do Para-choque	Atron 2324	Metálico
1248 E	694 520 77 72	Suporte do Para-choque	Atron 2324	Metálico
1250 D	696 520 72 72	Suporte do Para-choque	Atron 1635/1938	Metálico
1250 E	696 520 71 72	Suporte do Para-choque	Atron 1635/1938	Metálico
1306	694 666 01 01	Pisante	Atron 1319/1635/2324	Metálico
1328 D	696 720 71 05	Porta Nua	Atron 1635/2324	Metálico
1328 E	696 720 70 05	Porta Nua	Atron 1635/2324	Metálico
1440		Cabine Parcial	Atron 1319/1635/2324	Metálico
1524 D	694 610 71 26	Curvão do Paralama	Atron 1319/2324	Metálico
1524 E	694 610 70 26	Curvão do Paralama	Atron 1319/2324	Metálico
1634	693 885 70 14	Suporte da Placa	Atron 1319/1635/2324	Plástico
1637 D	694 628 73 07	Revestimento da Coluna	Atron 1319/2324	Plástico Injetado
1637 E	694 628 72 07	Revestimento da Coluna	Atron 1319/2324	Plástico Injetado
1790 D	694 611 71 29	Curvão do Paralama	Atron 1319/2324	Metálico
1790 E	694 611 70 29	Curvão do Paralama	Atron 1319/2324	Metálico
1812	694 666 74 11	Chapa do Estribo	Atron 1319/2324	Metálico
1911 D	694 880 03 06	Paralama	Atron 2324	Metálico
1911 E	694 880 02 06	Paralama	Atron 2324	Metálico
1915 D	696 880 05 06	Paralama	Atron 1635	Metálico
1915 E	696 880 04 06	Paralama	Atron 1635	Metálico
1916	694 880 10 70	Para-choque Dianteiro Completo	Atron 2324	Metálico
1923		Spoiler Inferior Completo	Atron 2324	Plástico
1924	694 880 00 08	Spoiler Inferior Central	Atron 2324	Plástico
1925 D	694 885 01 25	Spoiler Inferior Lateral	Atron 2324	Plástico
1925 E	694 885 00 25	Spoiler Inferior Lateral	Atron 2324	Plástico
1930 D	694 880 01 74	Moldura do Farol	Atron 1635/2324	Plástico
1930 E	694 880 00 74	Moldura do Farol	Atron 1635/2324	Plástico

MB - Atron 1719/2723/2726



Nº FAB	Nº ORIGINAL	DESCRIÇÃO	APLICAÇÃO	MATERIAL
344	344 666 01 32	Estribo Zincado Inferior	Atron 1719/2723/2726	Metálico
1198	688 650 00 02	Teto com Reforços	Atron 1719/2723/2726	Metálico
1204	688 650 00 02A	Teto Simples	Atron 1719/2723/2726	Metálico
1306	694 666 01 01	Pisante	Atron 1719/2723/2726	Metálico
1350	693 880 83 70	Para-choque Dianteiro	Atron 1719/2723/2726	Metálico
1634	693 885 70 14	Suporte da Placa	Atron 1719/2723/2726	Plástico Injetado
1655 D	693 640 73 09	Parede Traseira Direita	Atron 1719/2723/2726	Metálico
1655 E	693 640 72 09	Parede Traseira Esquerda	Atron 1719/2723/2726	Metálico
1709 D	693 640 71 09	Canto Traseiro Direito	Atron 1719/2723/2726	Metálico
1709 E	693 640 72 09	Canto Traseiro Esquerdo	Atron 1719/2723/2726	Metálico
1713 D	693 628 71 07	Revestimento Externo da Coluna	Atron 1719/2723/2726	Plástico Injetado
1713 E	693 628 70 07	Revestimento Externo da Coluna	Atron 1719/2723/2726	Plástico Injetado
1792	688 642 00 02	Chapa Traseira Interna Superior	Atron 1719/2723/2726	Metálico
1905 D	693 881 01 01	Paralama Interno Direito	Atron 1719/2723/2726	Plástico
1905 E	693 881 00 01	Paralama Interno Esquerdo	Atron 1719/2723/2726	Plástico
1906 D	693 881 71 01	Paralama Traseiro Direito	Atron 1719/2723/2726	RTM
1906 E	693 881 70 01	Paralama Traseiro Esquerdo	Atron 1719/2723/2726	RTM
1907 D	693 880 71 06	Paralama da Cabine	Atron 1719/2723/2726	Plástico
1907 E	693 880 70 06	Paralama da Cabine	Atron 1719/2723/2726	Plástico
1908	693 884 74 74	Acabamento do Para-choque	Atron 1719/2723/2726	RTM
1912 D	688 720 78 05	Porta	Atron 1719/2723/2726	Metálico
1912 E	688 720 77 05	Porta	Atron 1719/2723/2726	Metálico
1919	693 520 73 72	Suporte do Para-choque	Atron 1719/2723/2726	Metálico
1935	688 881 73 24	Tampa do Para-choque	Atron 1719/2723/2726	Plástico

Anotações:

MB - FPN 1720



Nº FAB	Nº ORIGINAL	DESCRIÇÃO	APLICAÇÃO	MATERIAL
1634	693 885 70 14	Suporte da Placa	FPN 1720/1721	Plástico Injetado
1655 D	693 640 73 09	Parede Traseira Direita	FPN 1720/1721	Metálico
1655 E	693 640 72 09	Parede Traseira Esquerda	FPN 1720/1721	Metálico
1709 D	693 640 71 09	Canto Traseiro Direito	FPN 1720/1721	Metálico
1709 E	693 640 72 09	Canto Traseiro Esquerdo	FPN 1720/1721	Metálico
1713 D	693 628 71 07	Revestimento Externo da Coluna	FPN 1720/1721	Plástico Injetado
1713 E	693 628 70 07	Revestimento Externo da Coluna	FPN 1720/1721	Plástico Injetado
1792	688 642 00 02	Chapa Traseira Interna Superior	FPN 1720/1721	Metálico
1903	693 751 72 02	Grade Frontal	FPN 1720/1721	RTM
1904 D	693 660 04 01	Estribo	FPN 1720/1721	RTM
1904 E	693 660 03 01	Estribo	FPN 1720/1721	RTM
1905 D	693 881 01 01	Paralama Interno Direito	FPN 1720/1721	Plástico
1905 E	693 881 00 01	Paralama Interno Esquerdo	FPN 1720/1721	Plástico
1906 D	693 881 71 01	Paralama Traseiro Direito	FPN 1720/1721	RTM
1906 E	693 881 70 01	Paralama Traseiro Esquerdo	FPN 1720/1721	RTM
1907 D	693 880 71 06	Paralama da Cabine	FPN 1720/1721	Plástico
1907 E	693 880 70 06	Paralama da Cabine	FPN 1720/1721	Plástico
1908	693 884 74 74	Acabamento do Para-choque	FPN 1720/1721	RTM
1909	693 880 72 70	Para-choque Dianteiro	FPN 1720/1721	RTM
1912 D	688 720 78 05	Porta	FPN 1720/1721	Metálico
1912 E	688 720 77 05	Porta	FPN 1720/1721	Metálico
1913 D	693 660 07 14	Suporte do Estribo Direito	FPN 1720/1721	Metálico
1913 E	693 660 06 14	Suporte do Estribo Esquerdo	FPN 1720/1721	Metálico
1914	693 520 70 72	Suporte do Para-choque	FPN 1720/1721	Metálico

Anotações:

MB - FPN 712/914



Nº FAB	Nº ORIGINAL	DESCRIÇÃO	APLICAÇÃO	MATERIAL
1306	694 666 01 01	Pisante	MB 712/914 C	Metálico
1350	693 880 83 70	Para-choque Dianteiro	MB 712/914 C	Metálico
1634	693 885 70 14	Suporte da Placa	MB 712/914 C	Plástico Injetado
1655 D	693 640 73 09	Parede Traseira Direita	MB 712/914 C	Metálico
1655 E	693 640 72 09	Parede Traseira Esquerda	MB 712/914 C	Metálico
1709 D	693 640 71 09	Canto Traseiro Direito	MB 712/914 C	Metálico
1709 E	693 640 72 09	Canto Traseiro Esquerdo	MB 712/914 C	Metálico
1713 D	693 628 71 07	Revestimento Externo da Coluna	MB 712/914 C	Plástico Injetado
1713 E	693 628 70 07	Revestimento Externo da Coluna	MB 712/914 C	Plástico Injetado
1792	688 642 00 02	Chapa Traseira Interna Superior	MB 712/914 C	Metálico
1908	693 884 74 74	Acabamento do Para-choque	MB 712/914 C	RTM
1912 D	688 720 78 05	Porta	MB 712/914 C	Metálico
1912 E	688 720 77 05	Porta	MB 712/914 C	Metálico
1927	688 520 73 72	Suporte do para-choque	MB 712/914 C	Metálico
1935	688 881 73 24	Tampa do Para-choque	MB 712/914 C	Plástico

Anotações:

Blank area for notes, consisting of 18 horizontal lines.

MB - Accelo 715/815/915/1016/1316

1931 D



1931 E



1922



1921

1929



1928



1926



1939 D

1939 E



1920



1937 E

1937 D

Nº FAB	Nº ORIGINAL	DESCRIÇÃO	APLICAÇÃO	MATERIAL
1920	979 880 03 73	Suporte do Para-choque	Accelo 715/815/915/1016/1316	Metálico
1921	979 750 70 18	Grade Antiga	Accelo até 2012	Plástico
1922	979 750 00 18	Grade Moderna	Accelo após 2012	Plástico
1926	979 880 70 70	Para-choque Dianteiro	Accelo 715/815/915/1016/1316	RTM
1928 D	979 728 71 21	Cobertura do Estribo	Accelo 715/815/915/1016/1316	Plástico
1928 E	979 728 70 21	Cobertura do Estribo	Accelo 715/815/915/1016/1316	Plástico
1929 D	979 881 71 01	Para-lama do Estribo	Accelo 715/815/915/1016/1316	Plástico
1929 E	979 881 70 01	Para-lama do Estribo	Accelo 715/815/915/1016/1316	Plástico
1931 D	979 880 04 40	Moldura do Farol com Defletor	Accelo 715/815/915/1016/1316	Plástico
1931 E	979 880 03 40	Moldura do Farol com Defletor	Accelo 715/815/915/1016/1316	Plástico
1937 D	979 881 71 03	Para-lama Traseiro	Accelo 715/815/915/1016/1316	Plástico
1937 E	979 881 70 03	Para-lama Traseiro	Accelo 715/815/915/1016/1316	Plástico
1939 D	979 666 04 11	Pisante do Estribo	Accelo 715/815/915/1016/1316	Metálico
1939 E	979 666 03 11	Pisante do Estribo	Accelo 715/815/915/1016/1316	Metálico

Anotações:

Area for handwritten notes or annotations, consisting of multiple horizontal lines.

MB - 1620



1406

1401



1422



1341



1190

1533



1321



1272



1432



1300



1038



1168



1431



1199



1116



1129



1170



1530



1194



1093



1318



640mm

Nº FAB	Nº ORIGINAL	DESCRIÇÃO	APLICAÇÃO	MATERIAL
1038	694 887 70 72	Escora do Capô	MB 1620	Metálico
1093	384 887 70 51	Dobradiça do Capô	MB 1620	Metálico
1116	694 595 00 01	Mastro Orientador	MB 1620	Plástico Injetado
1129 D	384 880 74 56	Chapa Lateral do Capô com Reforço	MB 1620	Metálico
1129 E	384 880 73 56	Chapa Lateral do Capô com Reforço	MB 1620	Metálico
1168 D		Reforço Lateral do Capô	MB 1620	Metálico
1168 E		Reforço Lateral do Capô	MB 1620	Metálico
1170		Kit Suporte Cara Nova - 11 peças	MB 1620	Metálico
1190		Fecho Superior e Inferior do Capô	MB 1620	Metálico
1194 D	384 887 81 98	Protetor do Paralama	MB 1620	Borracha
1194 E	384 887 80 98	Protetor do Paralama	MB 1620	Borracha
1199		Kit Frontal Cara Nova	MB 1620	Metálico
1272 D	384 620 71 31	Suporte Inferior do Fecho do Capô	MB 1620	Metálico
1272 E	384 620 70 31	Suporte Inferior do Fecho do Capô	MB 1620	Metálico
1300	384 880 72 56	Moldura do Capô	MB 1620	Metálico
1318 D	384 880 71 06	Paralama	MB 1620	Metálico
1318 E	384 880 70 06	Paralama	MB 1620	Metálico
1321	694 880 71 57	Capô Moderno com Suporte Dianteiro	MB 1620	Metálico
1341		Capô Montado e Pintado	MB 1620	Metálico
1342		Capô Montado e Pintado sem Faróis	MB 1620	Metálico
1401		Cabine Nua - Fundo Primer	MB 1620	Metálico
1406	694 600 00 01	Cabine Completa	MB 1620	Metálico
1421		Cabine	MB 1620 - Eletrônico	Metálico
1422		Cabine Parcial	MB 1620	Metálico
1431	695 505 70 30	Defletor do Radiador	MB 1620 - Mecânico	Plástico Injetado
1432	693 505 77 30	Defletor do Radiador	MB 1620 - Eletrônico	Plástico Injetado
1530 D	384 880 71 06A	Reforço do Paralama	MB 1620	Metálico
1530 E	384 880 70 06A	Reforço do Paralama	MB 1620	Metálico
1533	384 880 79 38	Chapa Interna	MB 1620	Metálico

Anotações:

MB - 1620

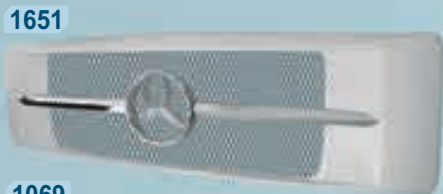

1145

1074



1521



1118

1070

1118



1502

1501 E



1634



1551



1248 E



1071 E

Nº FAB	Nº ORIGINAL	DESCRIÇÃO	APLICAÇÃO	MATERIAL
1069	694 880 70 85	Grade Superior	MB 1620 até 2000	Plástico
1070	694 888 70 23	Grade Inferior	MB 1620 até 2000	Plástico
1071 E	695 520 72 72	Suporte do Para-choque	MB 1620 até 2000	Metálico
1072 D	695 520 73 72	Suporte do Para-choque	MB 1620 até 2000	Metálico
1074	314 810 02 18	Emblema Cromado	MB 1620 até 2000	Plástico Injetado
1118 D	694 826 71 76	Aro do Farol	MB 1620 até 2000	Plástico
1118 E	694 826 70 76	Aro do Farol	MB 1620 até 2000	Plástico
1145	384 826 70 84	Mola da Presilha do Farol	MB 1620 após 2000	Metálico
1248 D	694 520 78 72	Suporte do Para-choque	MB 1620 após 2000	Metálico
1248 E	694 520 77 72	Suporte do Para-choque	MB 1620 após 2000	Metálico
1500	694 885 79 01	Para-choque Dianteiro	MB 1620 após 2000	Metálico
1501 D	694 885 80 01	Ponteira do Para-choque	MB 1620 após 2000	Metálico
1501 E	694 885 81 01	Ponteira do Para-choque	MB 1620 após 2000	Metálico
1502	695 885 81 01M	Centro do Para-choque	MB 1620 após 2000	Metálico
1520	694 888 73 23	Grade Inferior	MB 1620 após 2000	Plástico
1521 D	694 884 72 74	Moldura da Sinaleira	MB 1620 após 2000	Plástico Injetado
1521 E	694 884 71 74	Moldura da Sinaleira	MB 1620 após 2000	Plástico Injetado
1551		Kit Adaptador do Para-choque	MB 1620 após 2000	Metálico
1560	694 880 73 85	Grade Superior com Emblema	MB 1620 2000 até 2008	Plástico
1634	693 885 70 14	Suporte da Placa	MB 1620 após 2000	Plástico
1651	696 880 01 85	Grade Superior	MB 1620 após 2008	Plástico
1651 P	696 880 01 85A	Grade Superior Moderna	MB 1620 após 2008	Plástico

Anotações:

MB - 1620



Nº FAB	Nº ORIGINAL	DESCRIÇÃO	APLICAÇÃO	MATERIAL
438	344 830 70 42	Tampa do Teto	MB 1620	Metálico
1010 D	688 651 71 33	Calha Externa	MB 1620	Metálico
1010 E	688 651 70 33	Calha Externa	MB 1620	Metálico
1011 D	688 650 71 01	Chapa Superior	MB 1620	Metálico
1011 E	688 650 70 01	Chapa Superior	MB 1620	Metálico
1016 D	688 621 71 40	Coluna do Quadro do Parabrisa	MB 1620	Metálico
1016 E	688 621 70 40	Coluna do Quadro do Parabrisa	MB 1620	Metálico
1141 D	384 627 77 04	Revestimento da Coluna	MB 1620	Metálico
1141 E	384 627 76 04	Revestimento da Coluna	MB 1620	Metálico
1159 D	384 880 71 21	Paralama Traseiro da Cabine	MB 1620	Metálico
1159 E	384 880 70 21	Paralama Traseiro da Cabine	MB 1620	Metálico
1198	688 650 00 02	Teto da Cabine Simples com Reforço	MB 1620	Metálico
1204	688 650 00 02A	Teto da Cabine Simples	MB 1620	Metálico
1327 D	694 720 71 05A	Chapa Externa da Porta	MB 1620	Metálico
1327 E	694 720 70 05A	Chapa Externa da Porta	MB 1620	Metálico
1328 D	696 720 71 05	Porta	MB 1620	Metálico
1328 E	696 720 70 05	Porta	MB 1620	Metálico
1532 D	688 650 71 01A	Calha Lateral	MB 1620	Metálico
1532 E	688 650 70 01A	Calha Lateral	MB 1620	Metálico
1544 D	688 720 73 53	Canaleta do Vidro da Porta	MB 1620	Metálico
1544 E	688 720 72 53	Canaleta do Vidro da Porta	MB 1620	Metálico
1637 D	694 628 73 07	Revestimento Externo da Coluna	MB 1620	Plástico Injetado
1637 E	694 628 72 07	Revestimento Externo da Coluna	MB 1620	Plástico Injetado
1785 D	688 620 73 13	Coluna Externa do Parabrisa	MB 1620	Metálico
1785 E	688 620 72 13	Coluna Externa do Parabrisa	MB 1620	Metálico
1810	694 620 70 04	Quadro do Parabrisa	MB 1620	Metálico

Anotações:

MB - 1620



1711



1285



1787



1504



1786



1626 D



1628 D



1708



1628 E

1626 E



1507



1793



1159



1694 D



1694 E

1181



1180



1790



1524

Nº FAB	Nº ORIGINAL	DESCRIÇÃO	APLICAÇÃO	MATERIAL
1159 D	384 880 71 21	Paralama Traseiro da Cabine	MB 1620	Metálico
1159 E	384 880 70 21	Paralama Traseiro da Cabine	MB 1620	Metálico
1180 D		Chapa Lateral do Assoalho	MB 1620	Metálico
1180 E		Chapa Lateral do Assoalho	MB 1620	Metálico
1181 D		Reforço Inferior do Estribo	MB 1620	Metálico
1181 E		Reforço Inferior do Estribo	MB 1620	Metálico
1285	694 880 01 87	Painel	MB 1620	PU Injetado
1504	688 620 73 81	Chapa Fixadora do Suporte do Limpador	MB 1620	Metálico
1507	384 610 70 14	Travessa Traseira do Assoalho	MB 1620	Metálico
1524 D	694 610 71 26	Curvão do Paralama	MB 1620	Metálico
1524 E	694 610 70 26	Curvão do Paralama	MB 1620	Metálico
1626 D	694 640 71 09	Canto Traseiro Externo	MB 1620	Metálico
1626 E	694 640 70 09	Canto Traseiro Externo	MB 1620	Metálico
1628 D	688 647 04 09	Chapa Traseira	MB 1620	Metálico
1628 E	688 647 03 09	Chapa Traseira	MB 1620	Metálico
1694 D	694 610 78 68	Chapa do Assoalho	MB 1620	Metálico
1694 E	694 610 75 68	Chapa do Assoalho	MB 1620	Metálico
1708	688 641 00 10	Coluna Central da Parede	MB 1620	Metálico
1711	694 640 70 02	Parede Traseira Completa	MB 1620	Metálico
1786	694 620 78 08	Chapa Interna da Base do Painel	MB 1620	Metálico
1787	694 620 76 36	Chapa do Limpador do Parabrisa	MB 1620	Metálico
1790 D	694 611 71 29	Curvão do Paralama	MB 1620	Metálico
1790 E	694 611 70 29	Curvão do Paralama	MB 1620	Metálico
1792	688 642 00 02	Chapa Traseira Interna Superior	MB 1620	Metálico
1793 D	384 610 01 10	Longarina Assoalho	MB 1620	Metálico
1793 E	384 610 00 10	Longarina Assoalho	MB 1620	Metálico

Anotações:

MB - 1620



Nº FAB	Nº ORIGINAL	DESCRIÇÃO	APLICAÇÃO	MATERIAL
1006	695 541 70 40A	Haste de Fixação do Suporte da Bateria	MB 1620	Metálico
1043	382 470 70 40	Cinta do Tanque 210 Litros	MB 1620	Metálico
1066	695 430 70 40	Cinta do Reservatório de AR	MB 1620	Metálico
1067	386 470 72 40	Cinta do Tanque de Plástico Redondo	MB 1620	Metálico
1068	386 470 71 40	Cinta do Tanque de Plástico Redondo	MB 1620	Metálico
1075	695 432 73 01	Reservatório de AR 40 Litros	MB 1620	Metálico
1091	386 470 76 42	Suporte do Tanque de Óleo Redondo - Plástico	MB 1620	Metálico
1097	696 660 70 11	Piseira - Zincado	MB 1620	Metálico
1104	384 312 72 17	3ª e 4ª Travessa do Chassis	MB 1620	Metálico
1106	386 400 70 39	Porta Estepe	MB 1620	Metálico
1112	695 541 71 03	Tampa da Caixa de Bateria	MB 1620	Plástico
1115	695 310 70 22	Travessa Dianteira do Chassis	MB 1620	Metálico
1117 D	695 520 71 30	Suporte Inferior do Estribo/Reservatório de AR	MB 1620	Metálico
1117 E	695 520 70 30	Suporte Inferior do Estribo/Bateria	MB 1620	Metálico
1136 D	694 660 71 14	Suporte do Estribo Superior	MB 1620	Metálico
1136 E	694 660 70 14	Suporte do Estribo Superior	MB 1620	Metálico
1138	695 500 70 27	Quadro do Radiador	MB 1620	Metálico
1146	695 432 71 01	Reservatório do AR Úmido 5 Litros	MB 1620	Metálico
1153	382 432 71 01	Reservatório do AR 20 Litros	MB 1620	Metálico
1155 D	694 880 01 07	Cobertura do Estribo	MB 1620	Plástico
1155 E	694 880 00 07	Cobertura do Estribo	MB 1620	Plástico
1175 D	695 312 72 87	Reforço da 1ª Travessa - Antigo	MB 1620	Metálico
1175 E	695 312 71 87	Reforço da 1ª Travessa - Antigo	MB 1620	Metálico
1217	695 240 70 01	Travessa da Suspensão do Motor	MB 1620	Metálico
1246		Kit (1-1273/1-1253/2-1273)	MB 1620	Metálico
1249	000 410 02 22A	Suporte do Cardan 45mm	MB 1620	Metálico
1253	59529	Trava do Cavalete	MB 1620	Metálico
1273	210 084 2X RA	Anél do Cardan	MB 1620	Metálico
1333 D	694 660 86 14	Suporte do Estribo Superior	MB L-1218 EL	Metálico
1333 E	694 660 85 14	Suporte do Estribo Superior	MB L-1218 EL	Metálico
1334	694 660 82 14	Suporte do Estribo Inferior	MB L-1218 EL	Metálico
1395	384 475 73 03	Suporte do Tanque de Plástico 210 Litros	MB 1620	Metálico
1395 M	384 475 73 03M	Suporte com Cinta Montado 210 Litros	MB 1620	Metálico
1812	694 666 74 11	Chapa do Estribo	MB 1620 - Eletrônico	Metálico

MB - 1634



1348



1009



1344



1145



1074



1093



1300



1199



1141



1533



1651



1116



1160



1520



1521



1634



1320

Nº FAB	Nº ORIGINAL	DESCRIÇÃO	APLICAÇÃO	MATERIAL
1009 D	694 628 72 07	Revestimento Externo da Coluna	MB 1634	Plástico Injetado
1009 E	694 628 73 07	Revestimento Externo da Coluna	MB 1634	Plástico Injetado
1074	314 810 02 18	Emblema	MB 1634	Plástico Injetado
1093	384 887 70 51	Dobradiça do Capô	MB 1634	Metálico
1116	694 595 00 01	Mastro Orientador	MB 1634	Nylon
1141 D	384 627 77 04	Revestimento da Coluna	MB 1634	Metálico
1141 E	384 627 76 04	Revestimento da Coluna	MB 1634	Metálico
1145	384 826 70 84	Presilha da Tampa do Farol	MB 1634	Metálico
1160 D	384 880 73 21	Paralama Traseiro da Cabine	MB 1634	Metálico
1160 E	384 880 72 21	Paralama Traseiro da Cabine	MB 1634	Metálico
1199		Kit Frontal - Cara Nova	MB 1634	Metálico
1300	384 880 72 56	Moldura do Capô	MB 1634	Metálico
1320 D	384 880 82 06	Paralama	MB 1634	Metálico
1320 E	384 880 81 06	Paralama	MB 1634	Metálico
1344	694 880 72 57	Capô	MB 1634	Metálico
1348		Capô Completo Pintado	MB 1634	Metálico
1520	694 888 73 23	Grade Inferior	MB 1634	Plástico
1521 D	694 884 72 74	Moldura da Sinaleira	MB 1634	Plástico Injetado
1521 E	694 884 71 74	Moldura da Sinaleira	MB 1634	Plástico Injetado
1533	384 880 74 68	Chapa Interna do Capô	MB 1634	Metálico
1634	693 885 70 14	Suporte da Placa	MB 1634	Plástico
1651	696 880 70 85	Grade Superior com Emblema	MB 1634	Plástico
1651 P	696 880 70 85P	Grade Superior com Emblema - Pintada	MB 1634	Plástico

Anotações:

MB - 1634



438



1792



1627 D



1627 E

1708



1328



1327



1250 D



1250 E



1641



1306



1156



401



1078



1079



1085



1037

Nº FAB	Nº ORIGINAL	DESCRIÇÃO	APLICAÇÃO	MATERIAL
401	345 470 01 40	Cinta do Tanque do Óleo	MB 1634	Metálico
438	344 830 70 42	Tampa do Teto Completa	MB 1634	Metálico
1037	386 540 70 14	Suporte da Bateria Completo	MB 1634	Metálico/Plástico
1078 D	388 470 67 42	Suporte Dianteiro do Tanque	MB 1634	Metálico
1078 E	388 470 68 42	Suporte Dianteiro do Tanque	MB 1634	Metálico
1079	388 470 73 42	Suporte Traseiro do Tanque	MB 1634	Metálico
1085	384 541 78 03	Tampa Suporte da Bateria	MB 1634	Plástico
1156	388 310 70 67	Suporte da Cabine	MB 1634	Metálico
1250 D	696 520 72 72	Suporte do Para-choque	MB 1634	Metálico
1250 E	696 520 71 72	Suporte do Para-choque	MB 1634	Metálico
1306	694 666 01 01	Pisante	MB 1634	Metálico
1327 D	694 720 71 05A	Chapa Externa da Porta	MB 1634	Metálico
1327 E	694 720 70 05A	Chapa Externa da Porta	MB 1634	Metálico
1328 D	696 720 71 05	Porta	MB 1634	Metálico
1328 E	696 720 70 05	Porta	MB 1634	Metálico
1627 D	384 647 01 09	Chapa Traseira	MB 1634	Metálico
1627 E	384 647 00 09	Chapa Traseira	MB 1634	Metálico
1641 D	384 610 73 06	Estribo Interno	MB 1634	Metálico
1641 E	384 610 72 06	Estribo Interno	MB 1634	Metálico
1708	688 641 00 10	Coluna Central da Parede Traseira	MB 1634	Metálico
1792	688 642 00 02	Chapa Interna Superior Traseira	MB 1634	Metálico

Anotações:

MB - 1938 LS



1009

1351

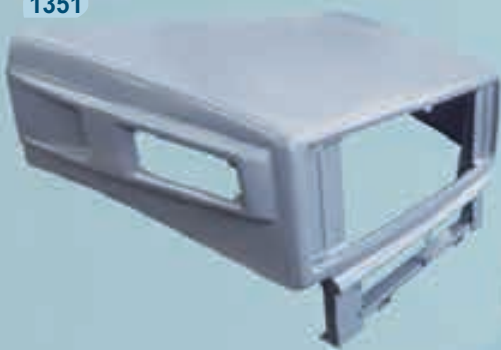

1141



1074



1651



1300



1199



1093



1145



1533



1160



1116



1520



1521



1070



1118 D



1118 E



1634



1319



Nº FAB	Nº ORIGINAL	DESCRIÇÃO	APLICAÇÃO	MATERIAL
1009 D	694 628 72 07	Revestimento Externo da Coluna	MB 1938	Plástico Injetado
1009 E	694 628 73 07	Revestimento Externo da Coluna	MB 1938	Plástico Injetado
1070	694 888 70 23	Grade Inferior	MB 1938 até 1999	Plástico
1074	314 810 02 18	Emblema	MB 1938	Plástico Injetado
1093	384 887 70 51	Dobradiça do Capô	MB 1938	Metálico
1116	694 595 00 01	Mastro Orientador	MB 1938	Nylon
1118 D	694 826 71 76	Aro do Farol	MB 1938 até 1999	Plástico
1118 E	694 826 70 76	Aro do Farol	MB 1938 até 1999	Plástico
1141 D	384 627 77 04	Revestimento da Coluna	MB 1938	Metálico
1141 E	384 627 76 04	Revestimento da Coluna	MB 1938	Metálico
1145	384 826 70 84	Presilha da Tampa do Farol	MB 1938	Metálico
1160 D	384 880 73 21	Paralama Traseiro da Cabine	MB 1938	Metálico
1160 E	384 880 72 21	Paralama Traseiro da Cabine	MB 1938	Metálico
1199		Kit Frontal - Cara Nova	MB 1938	Metálico
1300	384 880 72 56	Moldura do Capô	MB 1938	Metálico
1319 D	384 880 77 07	Paralama	MB 1938	Metálico
1319 E	384 880 76 07	Paralama	MB 1938	Metálico
1351		Capô	MB 1938	Metálico
1520	694 888 73 23	Grade Inferior	MB 1938 após 2000	Plástico
1521 D	694 884 72 74	Moldura da Sinaleira	MB 1938 após 2000	Plástico Injetado
1521 E	694 884 71 74	Moldura da Sinaleira	MB 1938 após 2000	Plástico Injetado
1533	384 880 79 68	Chapa Interna do Capô	MB 1938	Metálico
1634	693 885 70 14	Suporte da Placa	MB 1938	Plástico
1651	696 880 70 85	Grade Superior com Emblema	MB 1938	Plástico
1651 P	696 880 70 85P	Grade Superior com Emblema - Pintada	MB 1938	Plástico

Anotações:

MB - 1938 LS



Nº FAB	Nº ORIGINAL	DESCRIÇÃO	APLICAÇÃO	MATERIAL
401	345 470 01 40	Cinta do Tanque do Óleo	MB 1938	Metálico
438	344 830 70 42	Tampa do Teto Completa	MB 1938	Metálico
1037	386 540 70 14	Suporte da Bateria Completo	MB 1938	Metálico/Plástico
1078 D	388 470 67 42	Suporte Dianteiro do Tanque	MB 1938	Metálico
1078 E	388 470 68 42	Suporte Dianteiro do Tanque	MB 1938	Metálico
1079	388 470 73 42	Suporte Traseiro do Tanque	MB 1938	Metálico
1085	384 541 78 03	Tampa Suporte da Bateria	MB 1938	Plástico
1152	384 432 71 01	Reservatório de AR 40 Litros	MB 1938	Metálico
1156	388 310 70 67	Suporte da Cabine	MB 1938	Metálico
1242	696 520 70 20	Paralama - Rodado Simples	MB 1938	Plástico
1250 D	696 520 72 72	Suporte do Para-choque	MB 1938	Metálico
1250 E	696 520 71 72	Suporte do Para-choque	MB 1938	Metálico
1256	696 520 70 20C	Meio Paralama	MB 1938	Plástico
1257	696 520 70 20A	Meio Paralama	MB 1938	Plástico
1264	696 520 70 25	Suporte Principal do Paralama	MB 1938	Metálico
1266	693 520 70 25	Suporte Traseiro do Paralama Inteiro	MB 1938	Metálico
1327 D	694 720 71 05A	Chapa Externa da Porta	MB 1938	Metálico
1327 E	694 720 70 05A	Chapa Externa da Porta	MB 1938	Metálico
1328 D	696 720 71 05	Porta	MB 1938	Metálico
1328 E	696 720 70 05	Porta	MB 1938	Metálico
1332	693 432 00 01	Reservatório de AR 15/15 Litros com Divisória	MB 1938	Metálico
1544 D	688 720 73 53	Canaleta do Vidro da Porta	MB 1938	Metálico
1544 E	688 720 72 53	Canaleta do Vidro da Porta	MB 1938	Metálico
1627 D	384 647 01 09	Chapa Traseira	MB 1938	Metálico
1627 E	384 647 00 09	Chapa Traseira	MB 1938	Metálico
1636 D	693 520 10 25	Suporte Traseiro do Meio Paralama	MB 1938	Metálico
1636 E	693 520 09 25	Suporte Traseiro do Meio Paralama	MB 1938	Metálico
1641 D	384 610 73 06	Estribo Interno	MB 1938	Metálico
1641 E	384 610 72 06	Estribo Interno	MB 1938	Metálico
1644	388 432 74 15	Suporte Reservatório do AR	MB 1938	Metálico
1694 D	694 610 78 68	Chapa do Assoalho	MB 1938	Metálico
1694 E	694 610 75 68	Chapa do Assoalho	MB 1938	Metálico
1708	688 641 00 10	Coluna Central da Parede Traseira	MB 1938	Metálico
1792	688 642 00 02	Chapa Interna Superior Traseira	MB 1938	Metálico
6038	538 186	Abraçadeira do Paralama	MB 1938	Metálico
6048	525 655	Chapa Apoio da Braçadeira	MB 1938	Metálico
8814		Suporte Principal do Paralama Opcional	MB 1938	Metálico

MB 1618



1074



1050



1105



1008



1031



1017



1135



1001



1172

Nº FAB	Nº ORIGINAL	DESCRIÇÃO	APLICAÇÃO	MATERIAL
1001 D	384 880 88 07	Ponteira do Para-choque	MB 1218/1418/1618	Metálico
1001 E	384 880 87 07	Ponteira do Para-choque	MB 1218/1418/1618	Metálico
1008	384 880 81 85	Grade Dianteira Inferior	MB 1218/1418/1618	Metálico
1017	384 525 72 39	Suporte Lateral Para-choque	MB 1218/1418/1618	Metálico
1031 D	384 881 75 23	Aro do Farol	MB 1218/1418/1618	Plástico Injetado
1031 E	384 881 74 23	Aro do Farol	MB 1218/1418/1618	Plástico Injetado
1050	384 880 80 85	Grade Dianteira Superior	MB 1218/1418/1618	Metálico
1074	314 810 02 18	Emblema da Grade Cromada	MB 1218/1418/1618	Plástico Injetado
1105 D	388 525 73 39	Suporte Central do Para-choque	MB 1218/1418/1618	Metálico
1105 E	388 525 72 39	Suporte Central do Para-choque	MB 1218/1418/1618	Metálico
1135	384 880 80 70	Para-choque Dianteiro	MB 1218/1418/1618	Metálico
1172	384 880 80 70A	Para-choque Dianteiro	MB 2318/2635/2638	Metálico

Anotações:

MB 1618



Nº FAB	Nº ORIGINAL	DESCRIÇÃO	APLICAÇÃO	MATERIAL
438	344 830 70 42	Tampa do Teto Completa	MB 1418/1618	Metálico
1010 D	688 651 71 33	Calha Externa	MB 1418/1618	Metálico
1010 E	688 651 70 33	Calha Externa	MB 1418/1618	Metálico
1011 D	688 650 71 01	Cobertura Superior	MB 1418/1618	Metálico
1011 E	688 650 70 01	Cobertura Superior	MB 1418/1618	Metálico
1198	688 650 00 02	Teto Armado com Reforços	MB 1418/1618	Metálico
1204	688 650 00 02A	Teto Sem Reforços	MB 1418/1618	Metálico
1325 D	688 720 71 05A	Chapa Externa da Porta	MB 1418/1618	Metálico
1325 E	688 720 70 05A	Chapa Externa da Porta	MB 1418/1618	Metálico
1326 D	688 720 71 05	Porta	MB 1418/1618	Metálico
1326 E	688 720 70 05	Porta	MB 1418/1618	Metálico
1532 D	688 650 71 01A	Calha Lateral do Teto	MB 1418/1618	Metálico
1532 E	688 650 70 01A	Calha Lateral do Teto	MB 1418/1618	Metálico
1544 D	688 720 73 53	Canaleta do Vidro da Porta	MB 1418/1618	Metálico
1544 E	688 720 72 53	Canaleta do Vidro da Porta	MB 1418/1618	Metálico
1625 D	384 640 74 09	Canto Traseiro Externo	MB 1418/1618	Metálico
1625 E	384 640 70 09	Canto Traseiro Externo	MB 1418/1618	Metálico
1628 D	688 647 04 09	Chapa Traseira	MB 1418/1618	Metálico
1628 E	688 647 03 09	Chapa Traseira	MB 1418/1618	Metálico
1708	688 641 00 10	Coluna Central	MB 1418/1618	Metálico
1710	688 640 01 02	Parede Traseira	MB 1418/1618	Metálico
1792	688 642 00 02	Chapa Traseira Interna Superior	MB 1418/1618	Metálico

Anotações:

MB 1618



1322



Lado direito
com abertura.

1343



Lado esquerdo
sem abertura.

1519



1129



1116



1141



1533



1318



640mm

1159



1300



1194



1190



1199



1093



1272



1170



1513



1094



1030



1431



Nº FAB	Nº ORIGINAL	DESCRIÇÃO	APLICAÇÃO	MATERIAL
1030	384 505 84 55	Defletor do Radiador	MB 1618	Plástico
1093	384 887 70 51	Dobradiça do Capô	MB 1618	Metálico
1094	384 880 79 52	Travessa de Fixação do Capô Moderno	MB 1618	Metálico
1116	694 595 00 01	Mastro Orientador	MB 1618	Plástico Injetado
1129 D	384 880 74 56	Chapa Lateral do Capô com Reforço	MB 1618	Metálico
1129 E	384 880 73 56	Chapa Lateral do Capô com Reforço	MB 1618	Metálico
1141 D	384 627 77 04	Revestimento da Coluna	MB 1418/1618	Metálico
1141 E	384 627 76 04	Revestimento da Coluna	MB 1418/1618	Metálico
1159 D	384 880 71 21	Paralama Traseiro	MB 1618	Metálico
1159 E	384 880 70 21	Paralama Traseiro	MB 1618	Metálico
1170		Kit Suporte Cara Nova (11 peças)	MB 1618	Metálico
1190	384 880 76 60	Fecho Superior e Inferior do Capô	MB 1618	Metálico
1194 D	384 887 81 98	Protetor do Paralama	MB 1618	Borracha
1194 E	384 887 80 98	Protetor do Paralama	MB 1618	Borracha
1199		Kit Frontal do Cara Nova	MB 1618	Metálico
1272 D	384 620 71 31	Suporte Inferior do Capô	MB 1618	Metálico
1272 E	384 620 70 31	Suporte Inferior do Capô	MB 1618	Metálico
1300	384 880 72 56	Moldura do Capô	MB 1418/1618	Metálico
1318 D	384 880 71 06	Paralama	MB 1418/1618	Metálico
1318 E	384 880 70 06	Paralama	MB 1418/1618	Metálico
1322	384 880 72 57	Capô Antigo com Abertura Lateral e Suporte Moderno	MB 1418/1618	Metálico
1343		Capô e Paralamas Completos - Pintados	MB 1418/1618	Metálico
1431	695 505 70 30	Defletor do Radiador	MB 1418/1618	Plástico Injetado
1513	696 880 71 52	Travessa de Fixação do Capô Antigo	MB 1418/1618	Metálico
1519 D	384 880 74 56	Chapa Lateral Antiga com Abertura	MB 1418/1618	Metálico
1533	384 880 79 68	Chapa Interna do Capô	MB 1418/1618	Metálico

Anotações:

MB 1618



1405



1009



1785



1016



1810



1787



1528 A



1504



1399



1780



1402

Nº FAB	Nº ORIGINAL	DESCRIÇÃO	APLICAÇÃO	MATERIAL
1009 D	384 628 72 07	Revestimento Externo da Coluna	MB 1618	Plástico Injetado
1009 E	384 628 71 08	Revestimento Externo da Coluna	MB 1618	Plástico Injetado
1016 D	688 621 71 40	Coluna do Quadro do Parabrisa	MB 1618	Metálico
1016 E	688 621 70 40	Coluna do Quadro do Parabrisa	MB 1618	Metálico
1399	688 680 74 07	Chapa de Cobertura do Painel	MB 1618	Metálico
1402	384 600 09 05	Estrutura da Cabine	MB 1618	Metálico
1405	384 600 00 01	Cabine Completa	MB 1618	Metálico
1504	688 620 73 81	Chapa Fixadora do Suporte do Limpador	MB 1618	Metálico
1528 A	384 600 00 01	Cabine Nua	MB 1618	Metálico
1780		Chapa Interna do Painel	MB 1618	Metálico
1785 D	688 620 73 13	Coluna Externa do Parabrisa	MB 1618	Metálico
1785 E	688 620 72 13	Coluna Externa do Parabrisa	MB 1618	Metálico
1787	694 620 76 36	Chapa do Limpador do Parabrisa	MB 1618	Metálico
1810	694 620 70 04	Quadro do Parabrisa	MB 1618	Metálico

Anotações:

Area for handwritten notes, consisting of multiple horizontal lines.

MB 1618



1812



1034



1305 D



1305 E



1304 E



1304 D



1089



1169 D



1169 E



1793



1535



1505



1517



1791



1530



Nº FAB	Nº ORIGINAL	DESCRIÇÃO	APLICAÇÃO	MATERIAL
1034 D	384 660 96 06	Estribo	MB 1618/1630	Metálico
1034 E	384 660 97 06	Estribo	MB 1618/1630	Metálico
1089 D	384 689 71 28	Pisante	MB 1618/1630	Plástico
1089 E	384 689 70 28	Pisante	MB 1618/1630	Plástico
1169 D		Estribo	MB 1214/1414/1618	Metálico
1169 E		Estribo	MB 1214/1414/1618	Metálico
1304 D	384 610 71 06A	Suporte Dianteiro do Estribo	MB 1214/1414/1618	Metálico
1304 E	384 610 70 06A	Suporte Dianteiro do Estribo	MB 1214/1414/1618	Metálico
1305 D	384 610 71 06C	Suporte Traseiro do Estribo	MB 1214/1414/1618	Metálico
1305 E	384 610 70 06C	Suporte Traseiro do Estribo	MB 1214/1414/1618	Metálico
1505 D	688 616 03 68	Chapa do Assoalho Direito	MB 1418/1618/1935	Metálico
1517 D	384 610 75 26	Curvão do Paralama	MB 1418/1618	Metálico
1517 E	384 610 74 26	Curvão do Paralama	MB 1418/1618	Metálico
1530 D	384 880 71 06A	Reforço do Paralama	MB 1418/1618	Metálico
1530 E	384 880 70 06A	Reforço do Paralama	MB 1418/1618	Metálico
1535	384 616 73 68	Chapa do Assoalho Esquerdo	MB 1218/1418/1618	Metálico
1791 D	384 611 01 29	Curvão do Paralama	MB 1418/1618	Metálico
1791 E	384 611 00 29	Curvão do Paralama	MB 1418/1618	Metálico
1793 D	384 610 01 10	Longarina	MB 1618	Metálico
1793 E	384 610 00 10	Longarina	MB 1618	Metálico
1812	694 666 74 11	Chapa do Estribo	MB 1418/1618	Metálico

Anotações:

MB 1618



Kit 1246



1020



1002



1044



1003



1127



1104



1004



1128



1035



1006



1007



1036



1153 20Lts



1161



1106



1152 40Lts



1108

Nº FAB	Nº ORIGINAL	DESCRIÇÃO	APLICAÇÃO	MATERIAL
1002	384 541 73 03A	Suporte da Bateria	MB 1618	Metálico/Plástico
1003	384 540 70 82	Tampa do Suporte	MB 1618	Plástico
1004	384 540 70 14	Fundo do Suporte da Bateria	MB 1618	Metálico
1006	695 541 70 40	Haste de Fixação da Bateria	MB 1618	Metálico
1007		Borboleta M8	MB 1618	Metálico
1020		Kit Coxim da Cabine	MB 1618	Borracha
1035	384 520 74 41	Suporte da Placa e Sinaleira	MB 1618	Metálico
1036	384 520 75 41	Suporte da Sinaleira Traseira	MB 1618	Metálico
1044	384 987 72 39	Coxim do Suporte Frontal	MB 1618	Borracha
1104	384 312 72 17	3ª e 4ª Travessa do Chassis	MB 1618	Metálico
1106	384 400 70 39	Porta-Estepe	MB 1618	Metálico
1108	384 470 70 40	Cinta do Tanque do Óleo	MB 1618	Metálico
1127	384 317 75 01A	Cone do Suporte da Cabine	MB 1618	Metálico
1128	384 310 71 67	Suporte da Cabine	MB 1618	Metálico
1152	384 432 71 01	Reservatório de AR - 40 Litros	MB 1618	Metálico
1153	382 432 71 01A	Reservatório de AR - 20 Litros	MB 1618	Metálico
1161 D	695 544 70 38	Suporte da Sinaleira Traseira	MB 1618	Metálico
1161 E	695 544 71 38	Suporte da Sinaleira Traseira	MB 1618	Metálico
1246		Kit com 4 peças 1-1249/1-1253/2-1273	MB 1618	Metálico
1249	000 410 02 22A	Suporte do Cardan	MB 1618 45MM	Metálico
1253	59 520	Trava do Cavalete	MB 1618	Metálico
1273	2100842XR A	Anél do Cardan	MB 1618	Metálico

Anotações:

MB - 1935/1941



Nº FAB	Nº ORIGINAL	DESCRIÇÃO	APLICAÇÃO	MATERIAL
1008	384 880 81 85	Grade Dianteira Inferior	MB 1935/1941	Metálico
1009 D	694 628 72 07	Revestimento Externo da Coluna	MB 1935/1941	Plástico Injetado
1009 E	694 628 73 07	Revestimento Externo da Coluna	MB 1935/1941	Plástico Injetado
1031 D	384 881 75 23	Aro do Farol	MB 1935/1941	Plástico Injetado
1031 E	384 881 74 23	Aro do Farol	MB 1935/1941	Plástico Injetado
1050	384 880 80 85	Grade Dianteira Superior	MB 1935/1941	Metálico
1074	314 810 02 18	Emblema	MB 1935/1941	Plástico Injetado
1093	384 887 70 51	Dobradiça do Capô	MB 1935/1941	Metálico
1116	694 595 00 01	Mastro Orientador	MB 1935/1941	Nylon
1141 D	384 627 77 04	Revestimento da Coluna	MB 1935/1941	Metálico
1141 E	384 627 76 04	Revestimento da Coluna	MB 1935/1941	Metálico
1160 D	384 880 73 21	Paralama Traseiro da Cabine	MB 1935/1941	Metálico
1160 E	384 880 72 21	Paralama Traseiro da Cabine	MB 1935/1941	Metálico
1199		Kit Frontal - Cara Nova	MB 1935/1941	Metálico
1300	384 880 72 56	Moldura do Capô	MB 1935/1941	Metálico
1319 D	384 880 77 07	Paralama	MB 1935/38/41/2635/2638	Metálico
1319 E	384 880 76 07	Paralama	MB 1935/38/41/2635/2638	Metálico
1344	694 880 72 57	Capô	MB 1935/1941	Metálico
1347		Capô Completo Montado	MB 1935/1941	Metálico
1513	696 880 71 52	Travessa de Fixação do Capô	MB 1935/1941	Metálico
1533	384 880 79 68	Chapa Interna do Capô	MB 1935/1941	Metálico

Anotações:

MB - 1935/1941



438



1792



1326



1627 D

1708

1627 E



1325

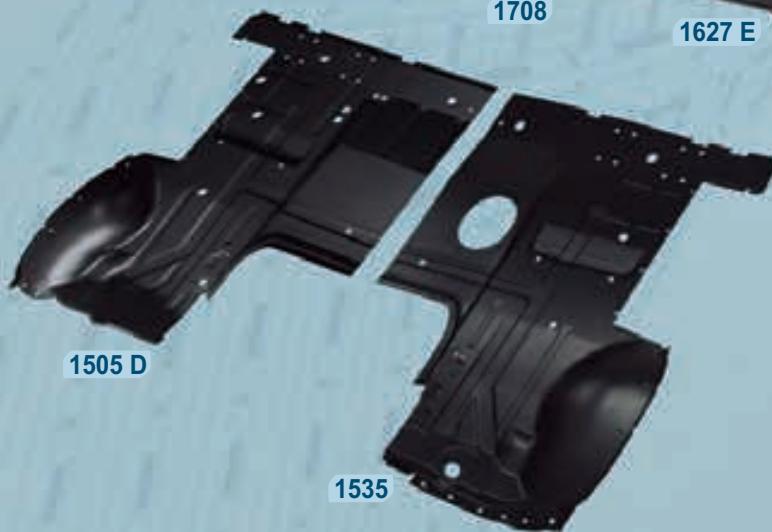

1505 D

1535

1544



Nº FAB	Nº ORIGINAL	DESCRIÇÃO	APLICAÇÃO	MATERIAL
438	344 830 70 42	Tampa do Teto Completa	Todos	Metálico
1325 D	688 720 71 05A	Chapa Externa da Porta	MB 1935/1941	Metálico
1325 E	688 720 70 05A	Chapa Externa da Porta	MB 1935/1941	Metálico
1326 D	688 720 71 05	Porta	MB 1935/1941	Metálico
1326 E	688 720 70 05	Porta	MB 1935/1941	Metálico
1505 D	688 616 03 68	Chapa do Assoalho	MB 1935/1941	Metálico
1535	384 616 73 68	Chapa do Assoalho Esquerdo	MB 1935/1941	Metálico
1544 D	688 720 73 53	Canaleta do Vidro da Porta	MB 1935/1941	Metálico
1544 E	688 720 72 53	Canaleta do Vidro da Porta	MB 1935/1941	Metálico
1627 D	384 647 01 09	Chapa Traseira	MB 1935/1941	Metálico
1627 E	384 647 00 09	Chapa Traseira	MB 1935/1941	Metálico
1708	688 641 00 10	Coluna Central da Parede Traseira	MB 1935/1941	Metálico
1792	688 642 00 02	Chapa Interna Superior Traseira	MB 1935/1941	Metálico

Anotações:

MB - 1935/1941



Nº FAB	Nº ORIGINAL	DESCRIÇÃO	APLICAÇÃO	MATERIAL
401	345 470 01 40	Cinta do Tanque do Óleo	MB 1935/1941	Metálico
1037	386 540 70 14	Suporte da Bateria Completo	MB 1935/1941	Metálico/Plástico
1078 D	388 470 67 42	Suporte Dianteiro do Tanque	MB 1935/1941	Metálico
1078 E	388 470 68 42	Suporte Dianteiro do Tanque	MB 1935/1941	Metálico
1079	388 470 73 42	Suporte Traseiro do Tanque	MB 1935/1941	Metálico
1082	384 660 76 30	Suporte Dianteiro Estribo	MB 1935/1941	Metálico
1083 D	384 660 78 30	Suporte Traseiro do Estribo	MB 1935/1941	Metálico
1083 E	384 660 77 30	Suporte Traseiro do Estribo	MB 1935/1941	Metálico
1085	384 541 78 03	Tampa Suporte da Bateria	MB 1935/1941	Plástico
1098 D	388 520 78 31	Chapa Protetora	MB 1935/1941	Metálico
1098 E	388 520 77 31	Chapa Protetora	MB 1935/1941	Metálico
1100	388 520 85 41	Suporte Longo do Para-choque	MB 1935/1941	Metálico
1152	384 432 71 01	Reservatório de AR 40 Litros	MB 1935/1941	Metálico
1156	388 310 70 67	Suporte da Cabine	MB 1935/1941	Metálico
1161 D	695 544 70 38	Suporte da Sinaleira Traseira	MB 1935/1941	Metálico
1161 E	695 544 71 38	Suporte da Sinaleira Traseira	MB 1935/1941	Metálico
1193	388 505 70 55	Defletor do Radiador	MB 1935/1941	Plástico
1214	384 686 73 28	Piseira Inferior	MB 1935/1941	Plástico
1215	384 686 74 28	Piseira Superior	MB 1935/1941	Plástico
1317	388 430 76 40	Cinta do Reservatório de AR	MB 1935/1941	Metálico
1641 D	384 610 73 06	Estribo Interno	MB 1935/1941	Metálico
1641 E	384 610 72 06	Estribo Interno	MB 1935/1941	Metálico

Anotações:

MB - 1630



Nº FAB	Nº ORIGINAL	DESCRIÇÃO	APLICAÇÃO	MATERIAL
1008	384 880 81 85	Grade Dianteira Inferior	MB 1630	Metálico
1009 D	694 628 72 07	Revestimento Externo da Coluna	MB 1630	Plástico Injetado
1009 E	694 628 73 07	Revestimento Externo da Coluna	MB 1630	Plástico Injetado
1031 D	384 881 75 23	Aro do Farol	MB 1630	Plástico Injetado
1031 E	384 881 74 23	Aro do Farol	MB 1630	Plástico Injetado
1050	384 880 80 85	Grade Dianteira Superior	MB 1630	Metálico
1074	314 810 02 18	Emblema	MB 1630	Plástico Injetado
1093	384 887 70 51	Dobradiça do Capô	MB 1630	Metálico
1116	694 595 00 01	Mastro Orientador	MB 1630	Nylon
1135	384 880 80 70	Para-choque Dianteiro	MB 1630	Metálico
1141 D	384 627 77 04	Revestimento da Coluna	MB 1630	Metálico
1141 E	384 627 76 04	Revestimento da Coluna	MB 1630	Metálico
1160 D	384 880 73 21	Paralama Traseiro da Cabine	MB 1630	Metálico
1160 E	384 880 72 21	Paralama Traseiro da Cabine	MB 1630	Metálico
1300	384 880 72 56	Moldura do Capô	MB 1630	Metálico
1320 D	384 880 82 06	Paralama	MB 1630	Metálico
1320 E	384 880 81 06	Paralama	MB 1630	Metálico
1344	694 880 72 57	Capô	MB 1630	Metálico
1347		Capô Completo - Pintado	MB 1630	Metálico
1513	696 880 71 52	Travessa de Fixação do Capô	MB 1630	Metálico
1533	384 880 79 68	Chapa Interna da Máscara do Capô	MB 1630	Metálico
1634	693 885 70 14	Suporte da Placa	MB 1630	Plástico

Anotações:

MB - 1630



1792



1627 D



1708



1627 E

1326



1325



1544



1034



1641



1089



1037



1085



1156



1100



401



1079



1078



Nº FAB	Nº ORIGINAL	DESCRIÇÃO	APLICAÇÃO	MATERIAL
401	345 470 01 40	Cinta do Tanque do Óleo	MB 1630	Metálico
1034 D	384 660 96 06	Estribo Completo	MB 1630	Metálico
1034 E	384 660 97 06	Estribo Completo	MB 1630	Metálico
1037	386 540 70 14	Suporte da Bateria Completo	MB 1630	Metálico/Plástico
1078 D	388 470 67 42	Suporte Dianteiro do Tanque	MB 1630	Metálico
1078 E	388 470 68 42	Suporte Dianteiro do Tanque	MB 1630	Metálico
1079	388 470 73 42	Suporte Traseiro do Tanque	MB 1630	Metálico
1085	384 541 78 03	Tampa Suporte da Bateria	MB 1630	Plástico
1089 D	384 689 71 28	Piseira	MB 1630	Plástico
1089 E	384 689 70 28	Piseira	MB 1630	Plástico
1100	388 520 85 41	Suporte Longo do Para-choque	MB 1630	Metálico
1156	388 310 70 67	Suporte da Cabine	MB 1630	Metálico
1325 D	688 720 71 05A	Chapa Externa da Porta	MB 1630	Metálico
1325 E	688 720 70 05A	Chapa Externa da Porta	MB 1630	Metálico
1326 D	688 720 71 05	Porta	MB 1630	Metálico
1326 E	688 720 70 05	Porta	MB 1630	Metálico
1544 D	688 720 73 53	Canaleta do Vidro da Porta	MB 1630	Metálico
1544 E	688 720 72 53	Canaleta do Vidro da Porta	MB 1630	Metálico
1627 D	384 647 01 09	Chapa Traseira	MB 1630	Metálico
1627 E	384 647 00 09	Chapa Traseira	MB 1630	Metálico
1641 D	384 610 73 06	Estribo Interno	MB 1630	Metálico
1641 E	384 610 72 06	Estribo Interno	MB 1630	Metálico
1708	688 641 00 10	Coluna Central da Parede Traseira	MB 1630	Metálico
1792	688 642 00 02	Chapa Interna Superior Traseira	MB 1630	Metálico

Anotações:

MB - 709/710/912/914



Nº FAB	Nº ORIGINAL	DESCRIÇÃO	APLICAÇÃO	MATERIAL
1063	670 690 04 89	Grade Dianteira	709/710/912	Plástico Injetado
1064 D	670 690 01 89	Moldura do Farol	709/710/912	Plástico Injetado
1064 E	670 690 00 89	Moldura do Farol	709/710/912	Plástico Injetado
1065	670 690 04 89A	KIT Completo	709/710/912	Plástico Injetado
1087	688 880 72 70	Para-choque Dianteiro	709/710/912	Metálico
1330	688 520 76 41	Suporte do Para-choque	709/710/912	Metálico
1772	688 620 71 09	Grade Dianteira	709/710/912	Metálico
1773	688 750 70 02	Capô Dianteiro	709/710/912	Metálico
1774 D	688 620 71 04	Frontal Direita	709/710/912	Metálico
1774 E	688 620 70 04	Frontal Esquerda	709/710/912	Metálico
1775	688 620 78 04	Frontal Direita	710 Plus	Metálico

Anotações:

MB - 709/710/912/914



1407

1046



1016



1810



1785



1504



1536



Nº FAB	Nº ORIGINAL	DESCRIÇÃO	APLICAÇÃO	MATERIAL
1016 D	688 621 71 40	Coluna do Quadro do Parabrisa	709/710/912/914	Metálico
1016 E	688 621 70 40	Coluna do Quadro do Parabrisa	709/710/912/914	Metálico
1046 D	688 628 72 07	Revestimento Externo da Coluna	709/710/912/914	Plástico Injetado
1046 E	688 628 71 07	Revestimento Externo da Coluna	709/710/912/914	Plástico Injetado
1400		Cabine Nua	709/710/912/914	Metálico
1400 P		Cabine Pintada	709/710/912/914	Metálico
1403		Cabine Parcial	709/710/912/914	Metálico
1407		Cabine Completa	709/710/912/914	Metálico
1504	688 820 73 81	Chapa de Suporte do Limpador	709/710/912/914	Metálico
1536	688 620 71 36	Chapa Defletora	709/710/912/914	Metálico
1785 D	688 620 73 13	Coluna Externa do Parabrisa	709/710/912/914	Metálico
1785 E	688 620 72 13	Coluna Externa do Parabrisa	709/710/912/914	Metálico
1810	694 620 70 04	Quadro do Parabrisa	709/710/912/914	Metálico

Anotações:

Area for handwritten notes, consisting of multiple horizontal lines.

MB - 709/710/912/914



MB - 709/710/912/914

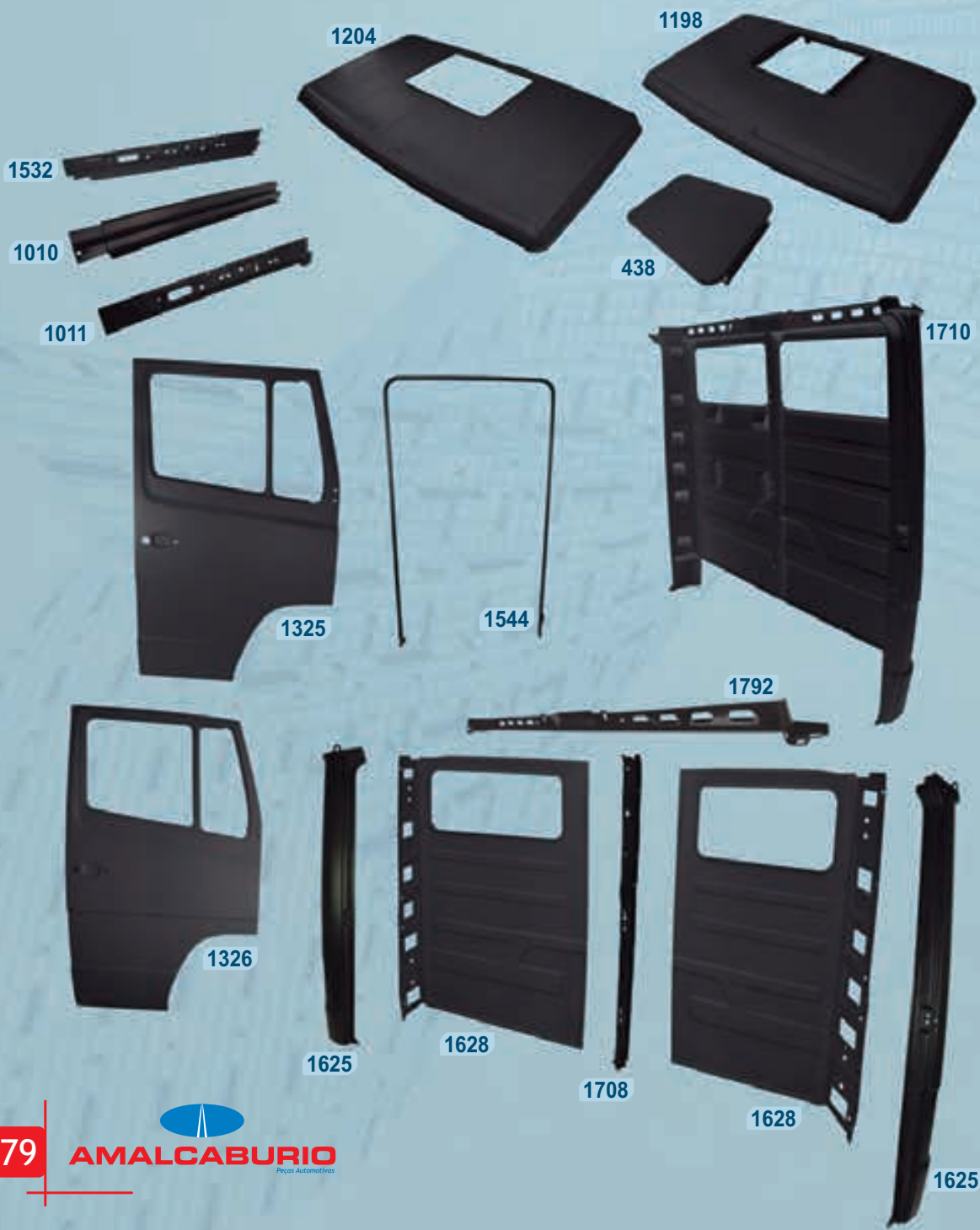



Nº FAB	Nº ORIGINAL	DESCRIÇÃO	APLICAÇÃO	MATERIAL
438	344 830 70 42	Tampa do Teto	709/710/912/914	Metálico
1010 D	688 651 71 33	Calha Externa da Porta	709/710/912/914	Metálico
1010 E	688 651 70 33	Calha Externa da Porta	709/710/912/914	Metálico
1011 D	688 650 71 01	Cobertura do Suporte da Porta	709/710/912/914	Metálico
1011 E	688 650 70 01	Cobertura do Suporte da Porta	709/710/912/914	Metálico
1198	688 650 00 02	Teto da Cabine Simples com Reforço	709/710/912/914	Metálico
1204	688 650 00 02A	Teto da Cabine Simples	709/710/912/914	Metálico
1325 D	688 720 71 05A	Chapa da Porta Externa	709/710/912/914	Metálico
1325 E	688 720 70 05A	Chapa da Porta Externa	709/710/912/914	Metálico
1326 D	688 720 71 05	Porta	709/710/912/914	Metálico
1326 E	688 720 70 05	Porta	709/710/912/914	Metálico
1532 D	688 650 71 01A	Calha do Teto	709/710/912/914	Metálico
1532 E	688 650 70 01A	Calha do Teto	709/710/912/914	Metálico
1544 D	688 720 73 53	Canaleta do Vidro da Porta	709/710/912/914	Metálico
1544 E	688 720 72 53	Canaleta do Vidro da Porta	709/710/912/914	Metálico
1625 D	384 640 74 09	Canto Traseiro Externo	709/710/912/914	Metálico
1625 E	384 640 70 09	Canto Traseiro Externo	709/710/912/914	Metálico
1628 D	688 647 04 09	Chapa Traseira	709/710/912/914	Metálico
1628 E	688 647 03 09	Chapa Traseira	709/710/912/914	Metálico
1708	688 641 00 10	Coluna Central	709/710/912/914	Metálico
1710	688 640 01 02	Parede Traseira	709/710/912/914	Metálico
1792	688 642 00 02	Chapa Traseira Interna Superior	709/710/912/914	Metálico

Anotações:

MB - Cabines 1113/1313/1518

797



939



798



949



940



941



MB - 1113/1313/1518



Nº FAB	Nº ORIGINAL	DESCRIÇÃO	APLICAÇÃO	MATERIAL
429	331 810 00 18	Emblema	1113/1518	Plástico Injetado
471	344 830 78 66	Defletor	1113/1518	Metálico
473	322 832 10 98	Borracha do Defletor	1113/1518	Borracha
476	322 880 01 06	Fecho Superior do Capô	1113/1518	Alumínio
501 D	344 620 02 09	Frontal do Farol	1113/1518	Metálico
501 E	344 620 01 09	Frontal do Farol	1113/1518	Metálico
505 D	331 620 01 04	Frontal do Farol	1113/1518 - Após 1983	Metálico
505 E	331 620 00 04	Frontal do Farol	1113/1518 - Após 1983	Metálico
506 D	331 698 01 79	Moldura do Farol	1113/1518	Plástico
506 E	331 698 00 79	Moldura do Farol	1113/1518	Plástico
507	331 698 00 30	Aro do Farol	1113/1518	Plástico Injetado
508	331 751 00 18	Grade Dianteira	1113/1518	Plástico
519 D		Suporte Adaptador do Farol	1113/1518	Metálico
519 E		Suporte Adaptador do Farol	1113/1518	Metálico
575		Kit - Cara Preta 506/507/508	1113/1518	Plástico
602		Kit - Montagem do Cara Preta	1113/1518	Metálico
711 D	344 620 01 65	Frontal Interna	1113/1518	Metálico
711 E	344 620 00 65	Frontal Interna	1113/1518	Metálico
736	331 880 73 56A	Chapa Frontal do Capô	1113/1518	Metálico
865	344 750 70 02	Grade Dianteira Antiga	1113/1518	Metálico
877	331 880 70 60	Fecho Inferior do Capô	1113/1518	Alumínio
960 D	331 880 71 56	Grade de Ventilação do Capô	1113/1518	Metálico
960 E	331 880 70 56	Grade de Ventilação do Capô	1113/1518	Metálico
981	331 880 73 56	Capô do Motor	1113/1518	Metálico
982	331 750 00 02	Grade Dianteira Moderna	1313/1518 - 2013	Metálico

Anotações:

MB - 1113/1313/1518



Nº FAB	Nº ORIGINAL	DESCRIÇÃO	APLICAÇÃO	MATERIAL
304 D	331 627 79 01	Chapa Lateral	1113/1518	Metálico
304 E	331 627 78 01	Chapa Lateral	1113/1518	Metálico
305 D	344 627 71 29	Curvão Lateral	1113/1518	Metálico
305 E	344 627 70 29	Curvão Lateral	1113/1518	Metálico
306 D	322 881 01 28	Chapa do Aparabarro	1113/1518	Metálico
306 E	322 881 00 28	Chapa do Aparabarro	1113/1518	Metálico
338 D	344 627 02 35	Bojo do Farol	1113/1518	Metálico
338 E	344 627 01 35	Bojo do Farol	1113/1518	Metálico
340 D	322 610 01 06	Suporte do Estribo	1113/1518	Metálico
340 E	322 610 00 06	Suporte do Estribo	1113/1518	Metálico
341	322 612 01 34	Base do Estribo	1113/1518	Metálico
342 D	331 614 71 25	Chapa Lateral do Estribo	1113/1518	Metálico
342 E	331 614 70 25	Chapa Lateral do Estribo	1113/1518	Metálico
343 D	344 666 01 28	Pisante	1113/1518	Metálico
343 E	344 666 00 28	Pisante	1113/1518	Metálico
344	344 666 01 32	Pisante do Estribo Inferior	1113/1518	Metálico
351 D	344 616 03 68	Chapa do Assoalho	1113/1518	Metálico
351 E	344 616 02 68	Chapa do Assoalho	1113/1518	Metálico
352	344 880 70 24	Chapa do Aparabarro Traseiro	1113/1518	Metálico
378 D	344 880 71 06	Paralama	1113/1518	Metálico
378 E	344 880 70 06	Paralama	1113/1518	Metálico
501 D	344 620 02 09	Frontal do Farol	1113/1518	Metálico
501 E	344 620 01 09	Frontal do Farol	1113/1518	Metálico
531 D		Remendo da Caixa de Roda	1113/1518	Metálico
531 E		Remendo da Caixa de Roda	1113/1518	Metálico
584	344 595 70 01	Mastro Orientador	1113/1518	Plástico Injetado
710 D	344 620 71 50	Caixa da Roda	1113/1518	Metálico
710 E	344 620 70 50	Caixa da Roda	1113/1518	Metálico
726	331 614 73 25	Chapa Lateral do Estribo	1113/1518	Metálico
763	322 881 01 94	Debrum do Paralama	1113/1518	Borracha

Anotações:

MB - 1113/1313/1518



Nº FAB	Nº ORIGINAL	DESCRIÇÃO	APLICAÇÃO	MATERIAL
353	344 616 01 60	Assoalho	1113/1518	Madeira Naval
365	322 310 01 79	Feixe de Mola da Cabine	1113/1518	Metálico
410	344 610 74 88	Chapa da Alavanca	1113/1518	Metálico
500 D	344 688 00 06	Forro da Frente da Cabine Alta	1113/1518	Plástico
500 E	344 688 01 06	Forro da Frente da Cabine Alta	1113/1518	Plástico
592	344 610 05 14	Chassis Traseiro	1113/1518	Metálico
693 E	344 610 00 10	Longarina	1113/1518	Metálico
694 D	344 610 01 10	Longarina	1113/1518	Metálico
722	376 612 72 14	Varão Dianteiro da Cabine	1113/1518	Metálico
730 E	344 620 00 08	Chapa de Revestimento dos Pedais	1113/1518	Metálico
731 D	344 620 01 08	Chapa de Revestimento dos Pedais	1113/1518	Metálico
737	344 620 00 07	Boléia Central	1113/1518	Metálico
738	344 620 01 07	Revestimento da Boléia	1113/1518	Metálico
741 D	344 610 73 66	Quadro do Assento Completo	1113/1518	Metálico
755 E	344 620 00 08A	Remendo do Assoalho	1113/1518	Metálico
756 D	344 620 01 08A	Remendo do Assoalho	1113/1518	Metálico
961	344 610 75 88	Chapa da Alavanca de Câmbio	1113/1518	Metálico
968	352 317 02 40	Calço do Feixe de Mola da Cabine	1113/1518	Metálico

Anotações:

MB - 1113/1313/1518



Nº FAB	Nº ORIGINAL	DESCRIÇÃO	APLICAÇÃO	MATERIAL
300 D	344 720 01 30	Quadro do Vidro da Porta	1113/1518 até 1982	Metálico
300 E	344 720 00 30	Quadro do Vidro da Porta	1113/1518 até 1982	Metálico
376	322 723 00 52	Pino da Dobradiça da Porta	1113/1518	Metálico
469 D		Fundo da Porta	1113/1518	Metálico
469 E		Fundo da Porta	1113/1518	Metálico
470 D		Chassis do Fundo da Porta	1113/1518	Metálico
470 E		Chassis do Fundo da Porta	1113/1518	Metálico
478	344 725 00 18	Suporte da Maçaneta Interna	1113/1518	Metálico
518	344 723 01 69	Haste da Tranca da Porta	1113/1518	Metálico
523 D		Meia-Tampa da Porta	1113/1518	Metálico
523 E		Meia-Tampa da Porta	1113/1518	Metálico
536		Chapa de Fixação da Pestana da Porta	1113/1518	Metálico
630 D	331 720 71 30	Quadro do Vidro da Porta	1113/1518 acima 1983	Metálico
630 E	331 720 70 30	Quadro do Vidro da Porta	1113/1518 acima 1983	Metálico
638	331 723 00 69	Haste da Fechadura Moderna	1113/1518	Metálico
685	364 723 00 53	Bucha da Dobradiça da Porta e Capô	1113/1518	Metálico
712 D	331 722 01 09	Chapa Externa da Porta	1113/1518	Metálico
712 E	331 722 00 09	Chapa Externa da Porta	1113/1518	Metálico
717 D	331 720 83 05	Porta	1113/1518	Metálico
717 E	331 720 82 05	Porta	1113/1518	Metálico
751 D	344 727 73 71	Quadro de Acabamento	1113/1518	Metálico
751 E	344 727 72 71	Quadro de Acabamento	1113/1518	Metálico
766	331 766 73 25	Borracha de Acabamento Inferior da Dobradiça	1113/1518	Borracha
767	331 766 71 25	Borracha de Acabamento Superior da Dobradiça	1113/1518	Borracha
912 D	331 720 83 05A	Porta com Dobradiça	1113/1518	Metálico
912 E	331 720 82 05A	Porta com Dobradiça	1113/1518	Metálico
913 E	331 720 72 37	Dobradiça Superior da Porta	1113/1518	Metálico
914 D	331 720 73 37	Dobradiça Superior da Porta	1113/1518	Metálico
915 E	331 720 70 37	Dobradiça Inferior da Porta	1113/1518	Metálico
916 D	331 720 71 37	Dobradiça Inferior da Porta	1113/1518	Metálico
936	000 965 006 026	Parafuso da Dobradiça - M6X20	1113/1518	Metálico

Anotações:

MB - 1113/1313/1518



Nº FAB	Nº ORIGINAL	DESCRIÇÃO	APLICAÇÃO	MATERIAL
337 D	344 626 73 16	Suporte Interno	1113/1518	Metálico
337 E	344 626 72 16	Suporte Interno	1113/1518	Metálico
553 D	322 831 06 65	Tela de Ventilação	1113/1518	Plástico Injetado
553 E	322 831 05 65	Tela de Ventilação	1113/1518	Plástico Injetado
607 D	344 830 76 42	Portinha do AR	1113/1518	Metálico
607 E	344 830 75 42	Portinha do AR	1113/1518	Metálico
633	344 810 70 54	Pega-mão Externo	1113/1518	Metálico
708 D	344 627 01 04	Revestimento Interno da Coluna	1113/1518	Metálico
708 E	344 627 00 04	Revestimento Interno da Coluna	1113/1518	Metálico
718	331 620 71 14	Suporte do Filtro de AR	1113/1518	Metálico
723	344 824 71 31	Suporte do Limpador do Para-brisa	1113/1518	Metálico
779 D	344 620 03 04	Chapa do Violão Lateral	1113/1518	Metálico
779 E	344 620 02 04	Chapa do Violão Lateral	1113/1518	Metálico
780	322 837 04 98	Borracha da Portinhola	1113/1518	Borracha
781 D	344 620 82 10	Coluna Interna do Violão	1113/1518	Metálico
781 E	344 620 81 10	Coluna Interna do Violão	1113/1518	Metálico
792	344 620 04 04	Travessa Inferior do Quadro do Para-brisa	1113/1518	Metálico
888	352 528 24 40	Suporte Pequeno do Filtro de AR	1113/1518	Metálico
904 D	322 830 08 62	Duto Lateral de AR	1113/1518	Metálico
904 E	322 830 07 62	Duto Lateral de AR	1113/1518	Metálico
917 E	344 880 00 28	Dobradiça do Capô	1113/1518	Metálico
918 D	344 880 01 28	Dobradiça do Capô	1113/1518	Metálico
950	000 987 07 44	Tapa-furo	1113/1518	Nylon

Anotações:

MB - 1113/1313/1518

440



594



786



787



360



789



788

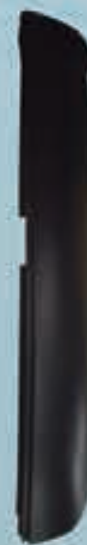

313



541



790



314



475



538



Nº FAB	Nº ORIGINAL	DESCRIÇÃO	APLICAÇÃO	MATERIAL
313	322 647 00 78	Calha Traseira do Teto	1113/1518	Metálico
314 D	322 647 04 78	Calha da Curva do Teto	1113/1518	Metálico
314 E	322 647 03 78	Calha da Curva do Teto	1113/1518	Metálico
360	344 815 71 36	Alça da Cabine	1113/1518	Metálico
440	344 647 00 07	Parede Traseira	1113/1518	Metálico
475	344 646 01 38	Reforço Inferior da Traseira	1113/1518	Metálico
538 D		Curva Traseira do Teto	1113/1518	Metálico
538 E		Curva Traseira do Teto	1113/1518	Metálico
541		Remendo Traseiro do Teto	1113/1518	Metálico
594		Parede Traseira com Reforço	1113/1518	Metálico
786	344 640 00 04	Chapa Superior da Traseira	1113/1518	Metálico
787	344 640 77 02	Parede Traseira Completa	1113/1518	Metálico
788 D	331 640 71 09	Canto Lateral da Traseira	1113/1518	Metálico
788 E	331 640 70 09	Canto Lateral da Traseira	1113/1518	Metálico
789 D	331 646 71 28	Revestimento Interno do Canto Traseiro	1113/1518	Metálico
789 E	331 646 70 28	Revestimento Interno do Canto Traseiro	1113/1518	Metálico
790	344 640 03 50	Chapa Interna Vigia Traseiro	1113/1518	Metálico

Anotações:

Area for handwritten notes, consisting of multiple horizontal lines.

MB - 1113/1313/1518



Nº FAB	Nº ORIGINAL	DESCRIÇÃO	APLICAÇÃO	MATERIAL
307	344 652 00 02	Reforço do Teto	1113/1518	Metálico
310	344 652 02 02	Reforço do Teto	1113/1518	Metálico
311	344 652 01 02	Reforço do Teto	1113/1518	Metálico
350	344 650 00 65	Quadro da Tampa do Teto	1113/1518	Metálico
407	344 695 70 25	Forro do Teto	1113/1518	Duratex
409	344 690 70 06	Quadro de Acabamento do Forro	1113/1518	Metálico
430	344 837 01 98	Guarnição do Tampão	1113/1518	Borracha
438	344 830 70 42	Tampa do Teto Completa	1113/1518	Metálico
539		Mecanismo do Tampão do Teto	1113/1518	Metálico
548	344 836 00 62	Debrum de Vedação do Tampão	1113/1518	Borracha
778 D	344 620 03 23	Calha Interna Superior do Teto	1113/1518	Metálico
778 E	344 620 02 23	Calha Interna Superior do Teto	1113/1518	Metálico
791	344 620 02 35	Chapa Interna do Frontal do Teto	1113/1518	Metálico
945	344 647 00 09	Teto da Cabine Alta	1113/1518	Metálico
995	344 650 00 09	Teto da Cabine Baixa	1113/1518	Metálico

Anotações:

MB - 1113/1313/1518



Nº FAB	Nº ORIGINAL	DESCRIÇÃO	APLICAÇÃO	MATERIAL
452	344 830 71 66	Quadro do AR	1113/1518	Metálico
454	344 830 81 66	Quadro do AR	1113/1518	Metálico
510	331 680 00 51	Dobradiça do Porta-luvas	1113/1518	Metálico
511	331 680 01 51	Dobradiça da Tampa dos Fusíveis	1113/1518	Metálico
769	350 680 70 07	Capa Protetora do Estrangulador	1113/1518	PU
814	331 622 00 40	Base Lateral do Painel	1113/1518	Metálico
815	331 622 00 16	Base Central do Painel	1113/1518	Metálico
817 D	331 622 01 10	Chapa do Painel	1113/1518	Metálico
817 E	331 622 00 10	Chapa do Painel	1113/1518	Metálico
923	331 680 00 91	Caixa do Porta-luvas	1113/1518	Plástico
924	331 680 00 82	Tampa do Porta-luvas	1113/1518	PU
925 E	331 680 00 06	Moldura do Painel Esquerdo	1113/1518	PU
926	331 680 02 06	Moldura do Painel Central	1113/1518	PU
927 D	331 680 01 06	Moldura do Painel Direito	1113/1518	PU
928	331 689 00 90	Painel dos Instrumentos	1113/1518	Plástico Injetado
930	331 830 00 44	Canal do AR	1113/1518	Plástico/Roto
933	331 689 01 14	Suporte do Painel dos Instrumentos	1113/1518	Metálico
934	331 680 03 06	Friso de Acabamento do Painel dos Instrumentos	1113/1518	PU
942		Kit do Painel - 923/924/925/926/927/928/934/953	1113/1518	PU
953		Kit de Montagem do Painel	1113/1518	Metálico
969	331 830 03 44	Canal do AR - Cabine Alta	1113/1518	Metálico
983		Suporte do Estrangulador	1113/1518	Metálico

Anotações:

MB - 1113/1313/1518



Nº FAB	Nº ORIGINAL	DESCRIÇÃO	APLICAÇÃO	MATERIAL
339	344 831 00 75	Bico Descongelador	1113/1518	Plástico Injetado
358 D	344 680 71 51	Haste do Porta-luva	1113/1518	Metálico
358 E	344 680 70 51	Haste do Porta-luva	1113/1518	Metálico
452	344 830 71 66	Quadro do AR	1113/1518	Metálico
454	344 830 81 66	Quadro do AR	1113/1518	Metálico
716	322 688 00 87	Chapa de Engate do Porta-luvas	1113/1518	Metálico
818 D	344 622 75 10	Chapa do Painel do Porta-luvas	1113/1518 até 1982	Metálico
818 E	344 622 74 10	Chapa do Painel dos Instrumentos	1113/1518	Metálico
820	344 680 00 90	Painel dos Instrumentos	1113/1518	Metálico
822	344 680 70 82	Tampa Central dos Fusíveis	1113/1518	Metálico
823	344 620 00 82	Tampa do Porta-luvas	1113/1518 até 1982	Metálico
901	345 540 70 06	Chicote Elétrico	1113/1518 acima 1983	Fio Elétrico

Anotações:

MB - 1113/1313/1518

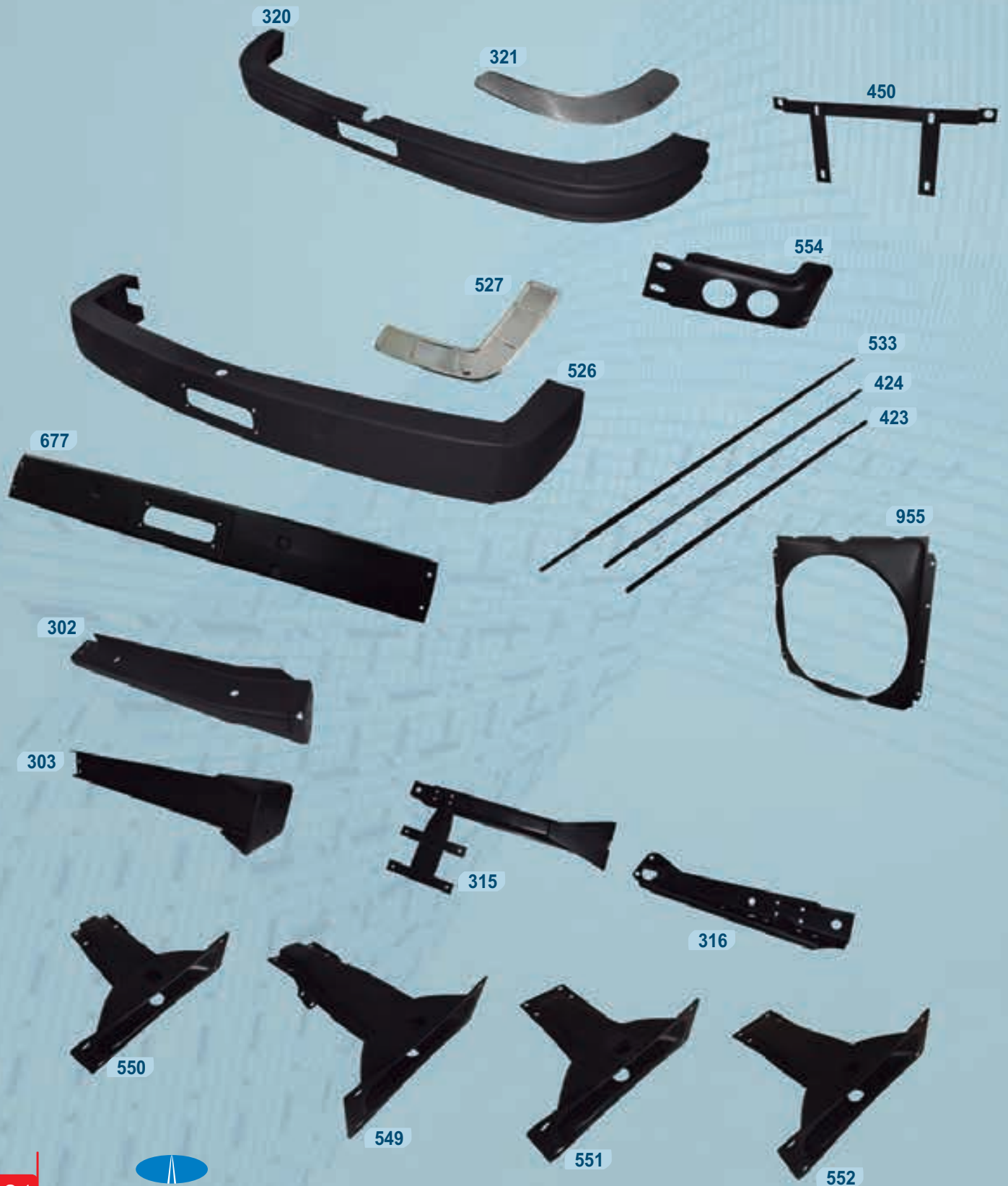

Nº FAB	Nº ORIGINAL	DESCRIÇÃO	APLICAÇÃO	MATERIAL
302 D	345 520 01 32	Suporte Lateral do Para-choque	1113/1518	Metálico
302 E	345 520 00 32	Suporte Lateral do Para-choque	1113/1518	Metálico
303 D	344 880 01 41	Suporte Lateral do Para-choque Comprido	1113/1313/1518	Metálico
303 E	344 880 00 41	Suporte Lateral do Para-choque Comprido	1113/1313/1518	Metálico
315	345 540 06 73	Suporte da Sinaleira e Placa	1113/1518 acima 1983	Metálico
316	345 540 07 73	Suporte da Sinaleira e Placa Traseira	1113/1518 acima 1983	Metálico
320	344 880 02 70	Para-choque Dianteiro	1113/1518 até 1982	Metálico
321 D	344 884 01 90	Chapa de Alumínio	1113/1518	Alumínio
321 E	344 884 00 90	Chapa de Alumínio	1113/1518	Alumínio
423	322 500 03 45	Tirante do Radiador - 755mm	1113/1518	Metálico
424	345 500 72 45	Tirante do Radiador - 730mm	1113/1518	Metálico
450		Suporte da Placa	1113/1518	Metálico
526	331 880 00 70	Para-choque Dianteiro	1113/1518	Metálico
527 D	331 884 01 90	Chapa de Alumínio	1113/1518	Alumínio
527 E	331 884 00 90	Chapa de Alumínio	1113/1518	Alumínio
533	344 500 70 45	Tirante do Radiador - 970mm	1113/1518	Metálico
549	344 310 01 09	Rebocador	1113/1518 acima 1983	Metálico
550	344 310 02 09	Rebocador	1113/1518 até 1982	Metálico
551	345 310 71 09	Rebocador	1113/1518 até 1982	Metálico
552	345 310 03 09	Rebocador	1113/1518 acima 1983	Metálico
554 D	352 313 09 26	Suporte Central do Para-choque	1113/1518	Metálico
554 E	352 313 08 26	Suporte Central do Para-choque	1113/1518	Metálico
677	331 885 01 01	Para-choque Central	1113/1518	Metálico
955	344 505 70 55	Defletor do Radiador	1113/1518	Plástico

Anotações:

MB - 1113/1313/1518

326



609



333



595



929



421



729



727



422



728



655



556



555



Nº FAB	Nº ORIGINAL	DESCRIÇÃO	APLICAÇÃO	MATERIAL
326	344 540 00 82	Tampa Superior	1113/1518	Metálico
333	345 541 71 22	Parafuso de Segurança	1113/1518	Metálico
421		Suporte do Reservatório de AR	1113/1518	Metálico
422	321 430 01 40	Cinta do Reservatório de AR	1113/1518	Metálico
555	344 402 01 75	Porta Estepe Menor	1113/1518	Metálico
556	345 400 73 59	Porta Estepe Maior	1313	Metálico
595	344 540 72 82	Tampa do Suporte da Bateria com Alça e Pino	1113/1518	Metálico
609		Suporte da Bateria - Completa	1113/1518	Metálico
655		Kit Cubinho - 465/650/651/652/653/654/682	1113/1518	Borracha
727	345 310 70 63A	Cone de Apoio do Calço	1113/1518	Metálico
728 E	345 310 70 63	Suporte Dianteiro da Cabine	1113/1518	Metálico
729 D	345 310 71 63	Suporte Dianteiro da Cabine	1113/1518	Metálico
929	321 430 02 05	Reservatório de AR - 40 Litros	1113/1518	Metálico

Anotações:

MB - 1113/1313/1518



Nº FAB	Nº ORIGINAL	DESCRIÇÃO	APLICAÇÃO	MATERIAL
405	321 312 00 52	Cantoneira da Travessa do Chassis	1111/1113	Metálico
411	345 312 73 60	Cantoneira da 5ª e 6ª Travessa	1111/1113	Metálico
420	345 410 73 40	Suporte do Cardan	1113/1518	Metálico
464 D	321 312 02 52	Reforço da 3ª Travessa - Direita Inferior	1113/1518	Metálico
464 E	321 312 01 52	Reforço da 3ª Travessa - Esquerda Inferior	1113/1518	Metálico
586	352 223 00 04	Suporte do Calço do Motor	1113/1518	Metálico
588	345 312 00 40	Suporte do Calço do Motor	1313	Metálico
665	344 310 01 28	2ª Travessa do Motor - Montada	1113/1518	Metálico
679		Aba Suporte da Travessa	2213	Metálico
680	345 312 73 17	5ª e 6ª Travessa do Suporte de Molas	1113/1313	Metálico
683	322 313 01 08	Ponteira da 2ª Travessa	1113/1313	Metálico
827	345 312 71 75	Travessa Rebaixada do Cardan	1113/1313	Metálico
828	345 312 71 15	Travessa do Cardan - Montada	1113/1313	Metálico
886		Suporte Traseiro da Cabine	1113/1518	Metálico
977	344 310 01 26	Travessa Dianteira do Motor	1111/1113	Metálico

Anotações:

MB - 1113/1313/1518/2213



Nº FAB	Nº ORIGINAL	DESCRIÇÃO	APLICAÇÃO	MATERIAL
224 D	345 312 88 52	Cantoneira da Travessa	1113/1518	Metálico
224 E	345 312 87 52	Cantoneira da Travessa	1113/1518	Metálico
395	345 470 01 40	Cinta do Tanque	1113/1518	Metálico
396	322 470 05 42	Suporte do Tanque	1113/1518	Metálico
396 M	322 470 97 42	Suporte do Tanque 210 Litros - Montado	1113/1518	Metálico
398	360 430 00 40	Cinta do Reservatório de AR	1113/1518	Metálico
399	345 430 79 11	Suporte do Reservatório de AR	1113/1518	Metálico
400	345 475 70 03	Suporte do Tanque	1113/1518	Metálico
400 A	001 433 01 60 10	Pino do Suporte	1113/1518	Metálico
400 M	345 470 72 42	Suporte do Tanque 300 Litros - Montado	1113/1518	Metálico
401	345 470 01 40	Cinta do Tanque	1113/1518	Metálico
412	345 983 73 91	Cinta	1113/1518	Borracha
446	352 312 00 52	Cantoneira da 5ª Travessa	1113/1518	Metálico
447	352 312 05 52	Cantoneira	1113/1513	Metálico
462 D	345 312 01 52	Cantoneira	1113/1513	Metálico
462 E	345 312 00 52	Cantoneira	1113/1513	Metálico
487	345 983 71 91	Cinta	1519	Borracha
522 M		Suporte do Reservatório de AR	1113/1513	Metálico
601	345 312 71 15	Travessa	1313/1513	Metálico
680	345 312 73 17	5ª e 6ª Travessa Superior de Mola	1113/1513	Metálico
720	381 251 01 02	Carter Seco - Epoxi	1113/1518	Metálico
825	345 312 01 07	Travessa do Cardan - Montada	1313/1518	Metálico
829	345 312 73 17	Travessa do Cardan	1313/1513	Metálico
830	345 312 73 17A	Travessa do Cardan - Montada	1313/1513	Metálico
920	352 242 03 09	Apoio/Calço Dianteiro do Motor	1113/1518	Metálico
921 D	352 242 04 09	Apoio/Calço Traseiro do Motor	1113/1518	Metálico
921 E	352 242 05 09	Apoio/Calço Traseiro do Motor	1113/1518	Metálico
956	360 313 00 08	Aba da 2ª Travessa do Motor	1313/1513	Metálico
978	345 310 02 26	Travessa Dianteira - Montada	1313/1513	Metálico
980	360 310 00 28	2ª Travessa do Motor - Montada	1313/1513	Metálico

Anotações:

MB - 1519/1524 - Ônibus



Nº FAB	Nº ORIGINAL	DESCRIÇÃO	APLICAÇÃO	MATERIAL
317	344 880 05 70	Para-choque Dianteiro	1519/1524/1525	Metálico
338 D	344 627 02 35	Bojo do Farol	1519/1524/1525	Metálico
338 E	344 627 01 35	Bojo do Farol	1519/1524/1525	Metálico
349	344 666 02 32	Pisante Inferior	1519/1524/1525	Metálico
377 D	344 881 09 03	Paralama	1519/1524/1525	Plástico
377 E	344 881 08 03	Paralama	1519/1524/1525	Plástico
521 D	331 620 03 04	Frontal do Farol	1519/1524/1525 acima 1983	Metálico
521 E	331 620 02 04	Frontal do Farol	1519/1524/1525 acima 1983	Metálico
546	331 880 01 70	Para-choque Dianteiro	1519/1524/1525 acima 1983	Metálico
560	345 310 02 90	Rebocador	1519/1524/1525 acima 1983	Metálico
603 D	350 627 71 01	Chapa Lateral	1519/1524/1525	Metálico
603 E	350 627 70 01	Chapa Lateral	1519/1524/1525	Metálico
643	376 410 01 40	Suporte do Cardan	Ônibus	Metálico
702	344 410 70 40	Suporte do Cardan - Alto	Ônibus	Metálico
931		Cabine com Porta, Capô e Grade	1519/1524/1525	Metálico
931 P		Cabine com Porta, Capô e Grade - Pintada	1519/1524/1525	Metálico
932		Cabine Completa	1519/1524/1525	Metálico
938		Cabine Parcial sem Porta, Capô e Grade	1519/1524/1525	Metálico
970	345 310 03 26	Travessa Dianteira	1519/1524/1525	Metálico
986	345 430 82 05	Reservatório de AR - 60 Litros	1519/1524/1525	Metálico
1239	382 460 70 29	Suporte da Direção Hidráulica	OF 1513/1518	Metálico
1539	344 460 02 29	Suporte da Direção Hidráulica	OF 1313/1513	Metálico

Anotações:

MB - 608/708



884



896



894



895



893



813



415



465



860



842



Nº FAB	Nº ORIGINAL	DESCRIÇÃO	APLICAÇÃO	MATERIAL
415 D	308 620 03 61	Caixa da Roda - Completa	608/708	Metálico
415 E	308 620 02 61	Caixa da Roda - Completa	608/708	Metálico
465	308 880 70 70	Para-choque Dianteiro	608/708	Metálico
813 D	308 826 71 01	Bojo do Farol	608/708	Metálico
813 E	308 826 70 01	Bojo do Farol	608/708	Metálico
842	309 525 02 39	Suporte do Para-choque	608/708	Metálico
860 D	308 626 01 33	Curvão do Paralama	608/708	Metálico
860 E	308 626 00 33	Curvão do Paralama	608/708	Metálico
884	309 627 00 02	Chapa Central do Parabrisa	608/708	Metálico
893	308 750 02 02	Grade Dianteira	608/708	Metálico
894	308 750 70 02	Capô do Motor	608/708	Metálico
895 D	308 627 72 01	Frontal do Farol	608/708	Metálico
895 E	308 627 71 01	Frontal do Farol	608/708	Metálico
896 D	309 620 29 10	Estribo	608/708	Metálico
896 E	309 620 28 10	Estribo	608/708	Metálico

Anotações:

MB - 608/708



803



Moderna

705



Antiga

897



809



836



Moderna

709



Antiga

513



562



204



354



426



Nº FAB	Nº ORIGINAL	DESCRIÇÃO	APLICAÇÃO	MATERIAL
204 D	308 670 71 28	Quadro do Vidro da Porta	708	Metálico
204 E	308 670 70 28	Quadro do Vidro da Porta	708	Metálico
354	309 670 03 31	Quadro do Vidro	608	Metálico
426	308 673 00 36	Canaleta Separadora do Vidro	608	Metálico
513 D		Chapa Externa Inferior da Porta	608/708	Metálico
513 E		Chapa Externa Inferior da Porta	608/708	Metálico
562 D		Fundo Interno da Porta	608/708	Metálico
562 E		Fundo Interno da Porta	608/708	Metálico
705 D		Porta Nua Completa - Antiga	608	Metálico
705 E		Porta Nua Completa - Antiga	608	Metálico
709 D		Tampa Externa da Porta - Antiga	608	Metálico
709 E		Tampa Externa da Porta - Antiga	608	Metálico
803 D	308 720 79 05	Porta Nua Completa - Moderna	708	Metálico
803 E	308 720 78 05	Porta Nua Completa - Moderna	708	Metálico
809 D	308 727 71 48	Tampa de Manutenção da Porta	608	Metálico
809 E	308 727 70 48	Tampa de Manutenção da Porta	608	Metálico
836 D	308 722 75 09	Tampa Externa da Porta - Moderna	708	Metálico
836 E	308 722 74 09	Tampa Externa da Porta - Moderna	708	Metálico
897	309 727 00 48	Tampa Inferior de Manutenção da Porta	708	Metálico

Anotações:

MB - 608/708



975



847



987



647



557



402

441

516M

Nº FAB	Nº ORIGINAL	DESCRIÇÃO	APLICAÇÃO	MATERIAL
402	308 470 00 40	Cinta do Tanque	608/708	Metálico
441	308 470 02 42	Suporte do Tanque do Óleo	608/708	Metálico
516M		Suporte Completo Montado	608/708	Metálico
557	308 620 04 87	Travessa da Cabine Traseira	608/708	Metálico
647		Porta Estepe	608/708	Metálico
847	308 620 72 46	Caixa do Assento Esquerdo	608/708	Metálico
975	309 500 14 60	Defletor do Radiador	608/708	Metálico
987	308 430 70 05	Reservatório de AR 20 Litros	608/708	Metálico

Anotações:

Anotações:

A series of 20 horizontal white rounded rectangular lines, stacked vertically, intended for taking notes. The lines are evenly spaced and cover most of the width of the page.



AMALCABURIO

**F
O
R
D**

Junho 2020

Ford



Imagens meramente ilustrativas.

Padrão Original
Qualidade Amalcaburio
TS 16949 - ISO 14001

Ford - New Cargo - 2429/2629



Nº FAB	NÚMERO ORIGINAL	DESCRIÇÃO	APLICAÇÃO	MATERIAL
3034	BC4517757DAXWA	Central do pára-choque	Cargo 2429	Plástico
3035 D	BC4517C831BBXWA	Ponteira pára-choque	Cargo 2429	Plástico
3035 E	BC4517K903BBXWA	Ponteira pára-choque	Cargo 2429	Plástico
3036	BC4516615ACXWA	Capô	Cargo 2429/2629	RTM
3039 D	BC456820044BBXWA	Estribo	Cargo 2429/2629	RTM
3039 E	BC456820046BBXWA	Estribo	Cargo 2429/2629	RTM
3042 D	BC4516015AFXWA	Paralama da Cabine	Cargo 2429/2629	RTM
3042 E	BC4516016AFXWA	Paralama da Cabine	Cargo 2429/2629	RTM
3045 D	BC4516062AFXWA	Paralama Extensão da Cabine	Cargo 2429	Plástico
3045 E	BC4516063AFXWA	Paralama Extensão da Cabine	Cargo 2429	Plástico

Anotações:

Ford - Cargo 2422



Nº FAB	NÚMERO ORIGINAL	DESCRIÇÃO	APLICAÇÃO	MATERIAL
3008	2TK803183	Travessa Dianteira do Chassis	Cargo 2422 até 1999	Metálico
3023	95H16312AA	Para-lama cavalo envolvente	Cargo	Plástico
3024	900485	Meio para-lama tras cavalo	Cargo	Plástico
3025		Meio para-lama diant cavalo	Cargo	Plástico
3026	2C4516610ABXWA	Capô	Todos	Metálico
3027	1C458C300ACXWA	Grade diant fechada	Todos após 2001	Plástico
3028	5C458C300AAXWA	Grade dianteira aberta	Todos até 2011	RTM
3029	5C4517757ABXWA	Para-choque dianteiro	Cargo	RTM
3032 D	1C456820044BCXW	Estribo	Cargo 2422	RTM
3032 E	1C456820046BCXW	Estribo	Cargo 2422	RTM
3037	4C4581146CA	Defletor do Radiador	Cargo 2422 - Ano 2011	Plástico Injetado
3166	1C4517752BB	Suporte do Para-choque	Cargo 2422	Metálico
3174 D	9C457020125BB	Porta nua completa c/dobradiça	Cargo 2422	Metálico
3174 E	9C457020124BB	Porta nua completa c/dobradiça	Cargo 2422	Metálico
3222 D	2C4516K006BBYYC	Paralama Traseiro da Cabine	Cargo 2422	Plástico Injetado
3222 E	2C4516K007BBYYC	Paralama Traseiro da Cabine	Cargo 2422	Plástico Injetado
3229	4C4510A687AA	Caixa de bateria 2006 em diante	Cargo 2422	Plástico
3231	85HB16144 AA	Suporte do Paralama Dianteiro	Cargo 2422	Metálico
3233 D	1C4568200L95 BB	Suporte do Estribo duplo	Cargo 2422	Metálico
3233 E	1C4568200M14 BB	Suporte do Estribo duplo	Cargo 2422	Metálico
3234 D	1C4516004AAWX	Paralama da Cabine	Cargo 2422 após 2000	Metálico
3234 E	1C4516005AAWX	Paralama da Cabine	Cargo 2422 após 2000	Metálico
3246 D	1C458A022B	Suporte Inferior da Grade	Todos até 2011	Metálico
3246 E	1C458A023AB	Suporte Inferior da Grade	Todos até 2011	Metálico

Anotações:

Ford - Cargo 2622



Nº FAB	NÚMERO ORIGINAL	DESCRIÇÃO	APLICAÇÃO	MATERIAL
3008	2TK803183	Travessa Dianteira do Chassis	Cargo 2622	Metálico
3026	2C4516610ABXWA	Capô	Cargo 2622 após 2001	Metálico
3027	1C458C300ACXWA	Grade diant fechada	Cargo 2622 até 2011	Plástico
3028	5C458C300AAXWA	Grade dianteira aberta	Cargo 2622	RTM
3174 D	9C457020125BB	Porta nua completa c/dobradiça	Cargo 2622	Metálico
3174 E	9C457020124BB	Porta nua completa c/dobradiça	Cargo 2622	Metálico
3222 D	2C4516K006BBYYC	Paralama Traseiro da Cabine	Cargo 2622	Plástico Injetado
3222 E	2C4516K007BBYYC	Paralama Traseiro da Cabine	Cargo 2622	Plástico Injetado
3223	4C4516A376AB	Paralama Central/Cavalo	Cargo 2622	Plástico
3224	4C4516A375AB/BA	Paralama Dianteiro/ Cavalo Tras	Cargo 2622	Plástico
3231	85HB16144 AA	Suporte do Paralama Dianteiro	Cargo 2622	Metálico
3234 D	1C4516004AAWX	Paralama	Cargo 2622	Metálico
3234 E	1C4516005AAWX	Paralama	Cargo 2622	Metálico
3242 D	8C456820044CAYBC	Estribo	Cargo OffRoad/Canavieiro	RTM
3242 E	8C456820046CAYBC	Estribo	Cargo OffRoad/Canavieiro	RTM
3243	8C4517757CAYBC	Para-choque Dianteiro	Cargo 2622/OffRoad	Plástico
3246 D	1C458A022B	Suporte Inferior da Grade	Todos até 2011	Metálico
3246 E	1C458A023AB	Suporte Inferior da Grade	Todos até 2011	Metálico

Anotações:

Ford - Cargo 815



3246



3174



3026



3027



3030



3028



3232



3031



3167



Nº FAB	NÚMERO ORIGINAL	DESCRIÇÃO	APLICAÇÃO	MATERIAL
3026	2C4516610ABXWA	Capô	Cargo 815	Metálico
3027	1C458C300ACXWA	Grade Dianteira Fechada	Cargo 815 - 2001	Plástico
3028	5C458C300AAXWA	Grade Dianteira Aberta	Cargo 815 - Até 2011	RTM
3030 D	8C456820044AAYBC	Estribo	Cargo 815	Plástico
3030 E	8C456820046AAYBC	Estribo	Cargo 815	Plástico
3031	8C45517757AAYBC	Para-choque Dianteiro	Cargo 815	Plástico
3167	1C4517752AF	Suporte Frontal do Para-choque	Cargo 815	Metálico
3174 D	9C457020125BB	Porta nua completa c/dobradiça	Cargo 815	Metálico
3174 E	9C457020124BB	Porta nua completa c/dobradiça	Cargo 815	Metálico
3232 D	1C4568200L95AB	Suporte do Estribo Simples	Cargo 815	Metálico
3232 E	1C4568200M14AB	Suporte do Estribo Simples	Cargo 815	Metálico
3246 D	1C458A022B	Suporte Inferior da Grade	Todos até 2011	Metálico
3246 E	1C458A023AB	Suporte Inferior da Grade	Todos até 2011	Metálico

Anotações:

Ford - Cargo 816s



Nº FAB	NÚMERO ORIGINAL	DESCRIÇÃO	APLICAÇÃO	MATERIAL
3026	2C4516610ABXWA	Capô	Cargo 816 S	Metálico
3043	EC458C300ABXWA	Grade	Cargo 816 S	RTM
3044	EC4517757AAXWA	Para-choque	Cargo 816 S	RTM
3047 D	EC4516015AA3ZU	Paralama da Cabine	Cargo 816 S	Plástico
3047 E	EC4516016AA3ZU	Paralama da Cabine	Cargo 816 S	Plástico
3053	EC4517A835AB	Suporte Lateral do Para-choque	Cargo 816 S	Metálico
3054		Suporte Central Para-choque	Cargo 816 S	Metálico
3055 D	EC451647ABXWA	Chapa Lateral	Cargo 816 S	Metálico
3055 E	EC4516475ABXWA	Chapa Lateral	Cargo 816 S	Metálico
3057 D	EC4516474BB	Chapa Lateral do Estribo	Cargo 816 S	Metálico
3057 E	EC4516475BB	Chapa Lateral do Estribo	Cargo 816 S	Metálico
3058 D	EC456820060AAXWA	Suporte do Estribo	Cargo 816 S	Metálico
3058 E	EC456820062AAXWA	Suporte do Estribo	Cargo 816 S	Metálico
3060 D	EC45/16490/AB/5AP	Pisante	Cargo 816 S	Metálico
3060 E	EC45/16490/AB/5AP	Pisante	Cargo 816 S	Metálico
3174 D	9C457020125BB	Porta Nua Completa c/dobradiça	Cargo 816 S	Metálico
3174 E	9C457020124BB	Porta Nua Completa c/dobradiça	Cargo 816 S	Metálico
3246 D	AC458A022B	Suporte Inferior da Grade	Cargo 816 S	Metálico
3246 E	AC458A023AB	Suporte Inferior da Grade	Cargo 816 S	Metálico

Anotações:

Ford - Cargo LATARIA



Ford - Cargo LATARIA

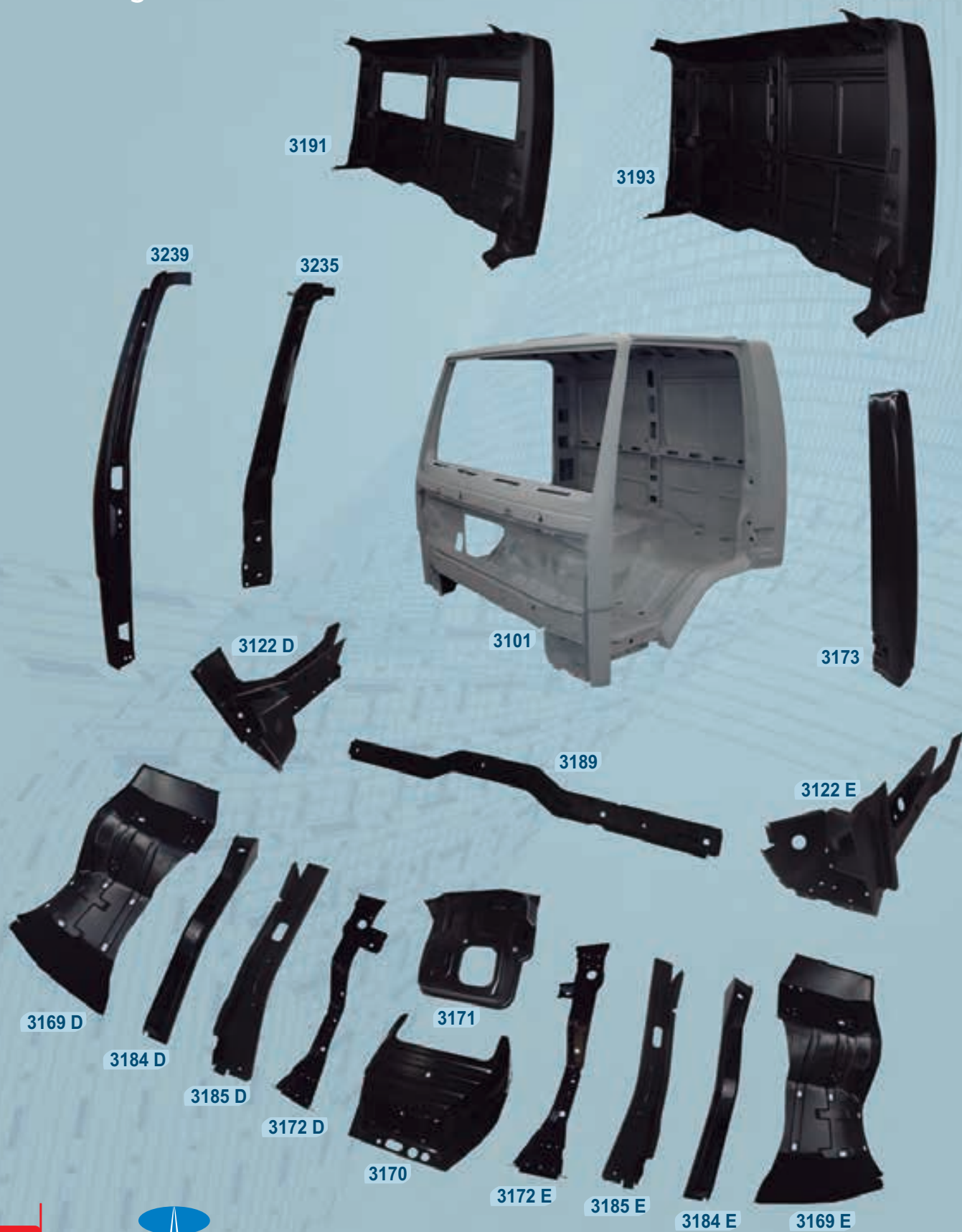

Nº FAB	NÚMERO ORIGINAL	DESCRIÇÃO	APLICAÇÃO	MATERIAL
3101	-	Cabine nua	Todos Cargo	Metálico
3122 D		Soleira Dianteira do Assoalho	Todos Cargo	Metálico
3122 E		Soleira Dianteira do Assoalho	Todos Cargo	Metálico
3169 D	XC456811135AA	Chapa do assoalho lateral	Todos Cargo	Metálico
3169 E	XC456811105AA	Chapa do assoalho lateral	Todos Cargo	Metálico
3170	1C456811160BA	Chapa do assoalho dianteiro	Todos Cargo	Metálico
3171	XC4568112K91AA	Chapa do assoalho traseiro	Todos Cargo	Metálico
3172 D	XC456810110AA	Longarina lateral do assoalho	Todos Cargo	Metálico
3172 E	XC456810111AA	Longarina lateral do assoalho	Todos Cargo	Metálico
3173 D	TJG809248	Canto Traseiro	Todos Cargo	Metálico
3173 E	TJG809247	Canto Traseiro	Todos Cargo	Metálico
3184 D	TJG801878	Painel Soleira da Porta	Todos Cargo	Metálico
3184 E	TJG801877	Painel Soleira da Porta	Todos Cargo	Metálico
3185 D	XC4568100K31AA	Reforço Painel Soleira da Porta	Todos Cargo	Metálico
3185 E	XC4568100K30AA	Reforço Painel Soleira da Porta	Todos Cargo	Metálico
3189	82DBE10780AB	Travessa traseira externa do assoalho	Todos Cargo	Metálico
3191	2C456840300BB	Parede Traseira Aberta	Cargo Leve	Metálico
3192	2C456840300BB	Parede Traseira Fechada	Cargo Leve	Metálico
3193	2C456840300BB	Parede Traseira Fechada	Cargo Pesado	Metálico
3194	2C456840300BB	Parede Traseira Aberta	Cargo Pesado	Metálico
3235 D	TJG809202A	Coluna interna	Todos Cargo	Metálico
3235 E	TJG809201A	Coluna interna	Todos Cargo	Metálico
3239 D	TJG805046A	Coluna Dianteira direita	Todos Cargo	Metálico
3239 E	TJG805045A	Coluna Dianteira esquerda	Todos Cargo	Metálico

Anotações:

Índice de Produtos

Código	Páginas	Código	Páginas	Código	Páginas
3006	11	3101	13	3229	3
3008	3/5	3102	11	3231	3/5
3020	11	3122	13	3232	7
3021	11	3166	3	3233	3
3023	3	3167	7	3234	3/5
3024	3	3169	13	3235	13
3025	3	3170	13	3239	13
3026	3/5/7/9	3171	13	3242	5
3027	3/5/7	3172	13	3243	5
3028	3/5/7	3173	13	3246	3/5/7/9
3029	3	3174	3/5/7/9/11		
3030	7	3175	11		
3031	7	3176	11		
3032	3	3177	11		
3034	1	3178	11		
3035	1	3179	11		
3036	1	3180	11		
3037	3	3181	11		
3039	1	3182	11		
3042	1	3184	13		
3043	9	3185	13		
3044	9	3189	13		
3045	1	3190	11		
3047	9	3191	13		
3053	9	3192	13		
3054	9	3193	13		
3055	9	3194	13		
3057	9	3222	3/5		
3058	9	3223	5		
3060	9	3224	5		

Acesse nosso Site e baixe o Catálogo Eletrônico com todos os produtos Amalcaburio oferecidos para você.

Se você já possui nosso Catálogo Eletrônico instalado, não se esqueça de sempre atualizá-lo!



AMALCABURIO

V
O
L
K
S

Junho 2020

Volks



Imagens meramente ilustrativas.

Padrão Original
Qualidade Amalcaburio
TS 16949 - ISO 14001

Volkswagen - Constellation 19.320/19.370



Nº FAB	Nº ORIGINAL	DESCRIÇÃO	APLICAÇÃO	MATERIAL
4089 D	2T2804186	Suporte do Estribo 3 Degraus	Constellation 19.320	Metálico
4089 E	2T2804185	Suporte do Estribo 3 Degraus	Constellation 19.320	Metálico
4347	2R2853653	Grade Frontal	Constellation 19.320	RTM
4362 D	2T2807076	Ponteira	Constellation 19.320	Plástico
4362 E	2T2807075	Ponteira	Constellation 19.320	Plástico
4363	2T2807071	Para-choque Central	Constellation 19.320	Plástico
4366	2RD2853667/2RD2853668	Conjunto de Tela Dianteira	Constellation 19.320	Plástico Injetado
4444 D		Estribo com Pisantes	Constellation 19.320	RTM/Plástico
4444 E		Estribo com Pisantes	Constellation 19.320	RTM/Plástico
4445 D	2T2821682	Pisante Inferior do Estribo 3 degraus	Constellation 19.320	Plástico Injetado
4445 E	2T2821681	Pisante Inferior do Estribo 3 degraus	Constellation 19.320	Plástico Injetado
4446 D	2T2821688	Pisante Superior do Estribo 3 degraus	Constellation 19.320	Plástico Injetado
4446 E	2T2821687	Pisante Superior do Estribo 3 degraus	Constellation 19.320	Plástico Injetado
4447 D	2T2821686	Pisante Central do Estribo 3 degraus	Constellation 19.320	Plástico Injetado
4447 E	2T2821685	Pisante Central do Estribo 3 degraus	Constellation 19.320	Plástico Injetado
4450 D	2T2821648	Estribo 3 degraus	Constellation 19.320	RTM
4450 E	2T2821647	Estribo 3 degraus	Constellation 19.320	RTM
4484	2T2807111	Suporte do Para-choque	Constellation 19.320	Metálico
4487 D	2R2809560B	Defletor de AR	Constellation 19.320	Plástico
4487 E	2R2809559B	Defletor de AR	Constellation 19.320	Plástico
4488 D	2R2809056A	Coluna	Constellation 19.320	Plástico
4488 E	2R2809055A	Coluna	Constellation 19.320	Plástico

Anotações:

Volkswagen - Constellation 24.280



Nº FAB	Nº ORIGINAL	DESCRIÇÃO	APLICAÇÃO	MATERIAL
4088 D	2S2804186A	Suporte do Estribo 2 Degraus	Constellation 24.280	Metálico
4088 E	2S2804185A	Suporte do Estribo 2 Degraus	Constellation 24.280	Metálico
4347	2R2853653	Grade Frontal	Constellation 24.280	RTM
4366	2RD2853667/2RD2853668	Conjunto de Tela Dianteira	Constellation 24.280	Plástico Injetado
4421 D	2S2821306	Paralama - Cabine Simples	Constellation 24.280	Plástico
4421 E	2S2821305	Paralama - Cabine Simples	Constellation 24.280	Plástico
4422 D	2S2821306A	Paralama - Cabine Dupla	Constellation 24.280	Plástico
4422 E	2S2821305A	Paralama - Cabine Dupla	Constellation 24.280	Plástico
4423 D	2S2821106	Paralama Traseiro da Cabine	Constellation 24.280	Plástico
4423 E	2S2821105	Paralama Traseiro da Cabine	Constellation 24.280	Plástico
4441 D	2S2807076	Ponteira do Para-choque	Constellation 24.280	Plástico
4441 E	2S2807075	Ponteira do Para-choque	Constellation 24.280	Plástico
4442	2S2807071	Para-choque Central	Constellation 24.280	Plástico
4482	2S2807111	Suporte do Para-choque	Constellation 24.280	Metálico
4487 D	2R2809560B	Defletor de AR	Constellation 24.280	Plástico
4487 E	2R2809559B	Defletor de AR	Constellation 24.280	Plástico
4488 D	2R2809056A	Coluna	Constellation 24.280	Plástico
4488 E	2R2809055A	Coluna	Constellation 24.280	Plástico
4491 D	2S2821648	Estribo 2 degraus	Constellation 24.280	RTM
4491 E	2S2821647	Estribo 2 degraus	Constellation 24.280	RTM
4492 D	2S2821682	Pisante Inferior	Constellation 24.280	Plástico Injetado
4492 E	2S2821681	Pisante Inferior	Constellation 24.280	Plástico Injetado
4493 D	2S2821686	Pisante Superior	Constellation 24.280	Plástico Injetado
4493 E	2S2821685	Pisante Superior	Constellation 24.280	Plástico Injetado
4494 D		Estribo com Pisantes	Constellation 24.280	RTM/Plástico Injetado
4494 E		Estribo com Pisantes	Constellation 24.280	RTM/Plástico Injetado

Anotações:

Volkswagen - Titan 14.140 - Worker 24.220



Nº FAB	Nº ORIGINAL	DESCRIÇÃO	APLICAÇÃO	MATERIAL
4023	T13607251	Reservatório de AR 30lt	Titan 11.130/12.140/14.140	Metálico
4251	TF3805039	Painel Frontal Inferior	Worker após 2000	Metálico
4278	TH7805033A	Frontal Superior da Cabine	Worker após 2000	Metálico
4283	2RG853653	Grade Plástica Moderna	Worker 2001 até 2007	Plástico
4286 D	2RG863656	Defletor Lateral	Worker 2001 até 2007	Plástico
4286 E	2RG853655	Defletor Lateral	Worker 2001 até 2007	Plástico
4301	2T0821455	Paralama Central	Titan/Worker	Plástico
4302	2TO80327A	Paralama Dianteiro/Traseiro	Titan/Worker	Plástico
4331 D	2TO803394	Suporte do Paralama Dianteiro	Titan/Worker	Metálico
4331 E	2TO803393	Suporte do Paralama Dianteiro	Titan/Worker	Metálico
4332 D	2TO803392	Suporte Paralama Traseiro	Titan/Worker	Metálico
4332 E	2TO803391	Suporte Paralama Traseiro	Titan/Worker	Metálico
4340	2RL807105	Para-choque Central s/Spoiler	Titan 2003 até 2007	Plástico
4341 D	2SO807102	Ponteira do Para-choque s/Spoiler - Farol Redondo	Titan 2003 até 2007	Plástico
4341 E	2SO807103	Ponteira do Para-choque s/Spoiler - Farol Redondo	Titan 2003 até 2007	Plástico
4342	2VF807105	Para-choque Central c/Spoiler	Titan 17.310/18.310 após 2003	Plástico
4343 D	2SO807102A	Ponteira do Para-choque c/Spoiler - Farol Redondo	Titan 17.310/18.310 após 2003	Plástico
4343 E	2SO807103A	Ponteira do Para-choque c/Spoiler - Farol Redondo	Titan 17.310/18.310 após 2003	Plástico
4345 D	2RL807103	Ponteira do Para-choque s/Spoiler - Farol Quadrado	Titan até 2003	Plástico
4345 E	2RL807104	Ponteira do Para-choque s/Spoiler - Farol Quadrado	Titan até 2003	Plástico
4434 D	2VF805029	Coluna Dianteira da Cabine	Worker após 2000	Metálico
4434 E	2VF805030	Coluna Dianteira da Cabine	Worker após 2000	Metálico
4435 D		Chapa Externa da Porta com friso sem reforço	Worker após 2000	Metálico
4435 E		Chapa Externa da Porta com friso sem reforço	Worker após 2000	Metálico
4436 D	2R0831052A	Porta Nua Completa com friso	Worker após 2000	Metálico
4436 E	2R0831052	Porta Nua Completa com friso	Worker após 2000	Metálico
4448	2VF863749A	Pisante do Para-choque Central	Worker 24.220	Plástico

Anotações:

Volkswagen - Worker 26.220 - Pesado



4434

4436



4438



4251



4435
FOLHA



4283



1506



4060



4015



4285

4286 E



4348 D



4449

4348 E



4285

4284 D



4449

4284 E



4437 D

4437 E



4045

3008

Nº FAB	Nº ORIGINAL	DESCRIÇÃO	APLICAÇÃO	MATERIAL
1506	688 400 00 41	Porta Estepe 6 furos	Worker 26.220	Metálico
3008	2TK803183	Travessa Dianteira do Chassi	Worker até 1999	Metálico
4015	TJG803239	Tampa da Caixa de Bateria	Worker 26.220	Plástico
4045	2VB801053	Assoalho Frontal	Worker após 2000	Metálico
4060	2TA803433	Porta Estepe	Worker 26.220	Metálico
4251	TF3805039	Painel Frontal Inferior	Worker após 2000	Metálico
4283	2RG853653	Grade Moderna	Worker 2001 até 2007	Plástico
4284 D	2RG807104	Ponteira do Para-choque	Worker 26.220	Plástico
4284 E	2RG807103	Ponteira do Para-choque	Worker 26.220	Plástico
4285	2RG807105A	Para-choque Central	Worker 26.220	Plástico
4286 D	2RG853656	Defletor Lateral	Worker 2001 até 2007	Plástico
4286 E	2RG853655	Defletor Lateral	Worker 2001 até 2007	Plástico
4348 D	2S0807102B	Ponteira do Para-choque - Redondo	Worker 26.220	Plástico
4348 E	2S0807103B	Ponteira do Para-choque - Redondo	Worker 26.220	Plástico
4433	TAP807801	Suporte da Placa	Worker 26.220	Plástico
4434 D	2VF805029	Coluna Dianteira da Cabine	Worker após 2000	Metálico
4434 E	2VF805030	Coluna Dianteira da Cabine	Worker após 2000	Metálico
4435 D		Chapa Externa da Porta com friso sem reforço	Worker após 2000	Metálico
4435 E		Chapa Externa da Porta com friso sem reforço	Worker após 2000	Metálico
4436 D	2RO831052A	Porta Nua Completa c/frizo c/dobradiça	Worker após 2000	Metálico
4436 E	2RO831051	Porta Nua Completa c/frizo c/dobradiça	Worker após 2000	Metálico
4437 D	T16801062	Assoalho Lateral	Worker Todos	Metálico
4437 E	T00801061	Assoalho Lateral	Worker Todos	Metálico
4438	2RD805035	Frontal Superior da Cabine	Worker 26.220 Traçado até 2003	Metálico
4449	2VF863749	Pisante do Para-choque Central	Worker 26.220	Plástico

Anotações:

Volkswagen - Worker Médio



4008 D

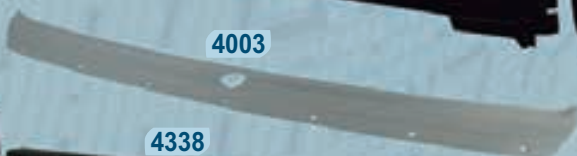

4008 E



4042 D



4042 E

Nº FAB	Nº ORIGINAL	DESCRIÇÃO	APLICAÇÃO	MATERIAL
1506	6884000041	Porta Estepe 6 furos	Worker até 2000	Metálico
4003	TAC807201	Painel de Acabamento do Para-choque	Worker até 2000	Plástico
4007	2RJ853653	Grade Frontal	Worker 1994 até 1997	Plástico
4008 D	2RJ853656	Moldura Lateral	Worker até 2000	Plástico
4008 E	2RJ853655	Moldura Lateral	Worker até 2000	Plástico
4016	TH7805039	Painel Frontal Inferior	Worker	Metálico
4020	TAF853901	Suporte de Fixação da Grade	Worker 1994 até 1997	Metálico
4021	TAF853953	Suporte Central do Defletor	Worker 1994 até 1997	Metálico
4022	TAF853951	Suporte Lateral do Defletor	Worker 1994 até 1997	Metálico
4033 D	TAC807132	Suporte do Para-choque	Worker 1994 até 1997	Metálico
4033 E	TAC807131	Suporte do Para-choque	Worker 1994 até 1997	Metálico
4034	TAC807133	Reforço da Ponteira do Para-choque	Worker 1994 até 1997	Metálico
4036 D	2RE831052	Porta Nua Completa	Worker até 2000	Metálico
4036 E	2RE831051	Porta Nua Completa	Worker até 2000	Metálico
4042 D	TJG807124	Ponteira do Para-choque	Worker 1991 até 1994	Plástico
4042 E	TJG807123	Ponteira do Para-choque	Worker 1991 até 1994	Plástico
4051	T12945393	Suporte da Sinaleira Traseira	Worker	Metálico
4052	T12945111	Suporte da Placa	Worker	Metálico
4103	TH7805033	Frontal Superior da Cabine	Worker 1995 até 1998	Metálico
4234	T00805033A	Frontal Superior da Cabine	Worker 1987 até 1994	Metálico
4236 D		Chapa Externa da Porta sem reforço	Worker até 2000	Metálico
4236 E		Chapa Externa da Porta sem reforço	Worker até 2000	Metálico
4338	2RG807105	Para-choque Dianteiro	Worker 1994 até 2000	Metálico
4433	TAP807801	Suporte da Placa	Worker	Plástico Injetado
4434 D	2VF805029	Coluna Dianteira da Cabine	Worker após 2000	Metálico
4434 E	2VF805030	Coluna Dianteira da Cabine	Worker após 2000	Metálico

Anotações:

Volkswagen - Worker Leve

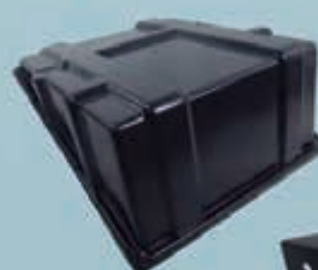

Nº FAB	Nº ORIGINAL	DESCRIÇÃO	APLICAÇÃO	MATERIAL
4004	TAP807201	Painel de Acabamento do Para-choque	Worker	Plástico
4005 D	TAP853650	Moldura do Farol	Worker	Plástico
4005 E	TAP853649	Moldura do Farol	Worker	Plástico
4006	TAP853653	Grade Frontal	Worker	Plástico
4016	TH7805039	Painel Frontal Inferior	Worker 1991 e 1992	Metálico
4024 D	2RD807124	Ponteira do Para-choque	Worker 8.140 1994 até 1997	Metálico
4024 E	2RD807123	Ponteira do Para-choque	Worker 8.140 1994 até 1997	Metálico
4025	TAP807131A	Suporte do Para-choque	7.100/8.100/8.140/L80 1994 até 2000	Metálico
4036 D	2RE831052	Porta Nua Completa	Todos até 2000	Metálico
4036 E	2RE831051	Porta Nua Completa	Todos até 2000	Metálico
4043	2RD853653B	Grade Dianteira	7.100/8.100/8.140 - 1997 até 2000	Plástico
4052	T12945411	Suporte da Placa Traseira	Todos até 2000	Metálico
4060	2TA803433	Porta Estepe	Todos	Metálico
4065	2RD803459	Fixador do Estepe	Todos	Metálico
4069 D	TH7807132	Suporte do Para-choque	Worker 7.90/7.110 Leve	Metálico
4069 E	TH7807131	Suporte do Para-choque	Worker 7.90/7.110 Leve	Metálico
4071	TAP853901	Suporte de Fixação da Grade	7.100/8.140/8.100 - 1994 até 2000	Metálico
4103	TH7805033	Frontal Superior da Cabine	Worker 1995 até 1998	Metálico
4234	TOO805033A	Frontal Superior da Cabine	Worker 1987 ate 1994	Metálico
4236 D		Chapa Externa da Porta sem reforço	Worker até 2000	Metálico
4236 E		Chapa Externa da Porta sem reforço	Worker até 2000	Metálico
4253	2RD807111	Para-choque Dianteiro	Worker	Metálico
4360	2S2777515	Tampa da Caixa de Bateria	Worker 8.120/8.150	Plástico
4434 D	2VF805029	Coluna Dianteira da Cabine	Worker acima de 2000	Metálico
4434 E	2VF805030	Coluna Dianteira da Cabine	Worker acima de 2000	Metálico

Anotações:

Volkswagen - Delivery 8.150



Índice de Produtos

Código	Páginas	Código	Páginas	Código	Páginas
1506	7/9	4074	13	4365	13
3008	7	4075	13	4366	1/3
4003	11	4076	13	4421	3
4004	9	4088	3	4422	3
4005	11	4089	1	4423	3
4006	11	4103	9/11	4424	13
4007	9	4234	9/11	4425	13
4008	9	4236	9/11	4433	7/9
4010	13	4251	5/7	4434	5/7/9/11
4015	7	4253	11	4435	5/7/13
4016	9/11	4278	5	4436	5/7/13
4020	9	4283	5/7	4437	7
4021	9	4284	7	4438	7
4022	9	4285	7	4441	3
4023	5	4286	5/7	4442	3
4024	11	4301	5	4443	13
4025	11	4302	5	4444	1
4033	9	4331	5	4445	1
4034	9	4332	5	4446	1
4036	9/11	4338	9	4447	1
4042	9	4340	5	4448	5
4043	11	4341	5	4449	7
4045	7	4342	5	4450	1
4051	9	4343	5	4482	3
4052	9/11	4345	5	4483	13
4060	7/11	4347	1/3	4484	1
4065	11/13	4348	7	4487	1/3
4069	11	4360	11	4488	1/3
4071	11	4362	1	4491	3
4073	13	4363	1	4492	3
				4493	3
				4494	3
				4495	3

Acesse nosso Site e baixe o Catálogo Eletrônico com todos os produtos Amalcaburio oferecidos para você.

Se você já possui nosso Catálogo Eletrônico instalado, não se esqueça de sempre atualizá-lo!



AMALCABURIO

V
O
L
V
O

Junho 2020

Volvo



Imagens meramente ilustrativas.

Padrão Original
Qualidade Amalcaburio
TS 16949 - ISO 14001

Volvo - VM 270



7104



7108

7107

7103



Nº FAB	Nº ORIGINAL	DESCRIÇÃO	APLICAÇÃO	MATERIAL
7103	20748352	Grade Modelo Antigo	VM 270	Plástico Injetado
7104	82468439	Grade Modelo Moderno	VM 270	Plástico Injetado
7107 D	20748396/20749734	Defletor Interno	VM	Plástico Injetado
7107 E	20748395/20749733	Defletor Interno	VM	Plástico Injetado
7108 D	20748403	Defletor Externo	VM 270	Plástico Injetado
7108 E	20748402	Defletor Externo	VM 270	Plástico Injetado

Anotações:

Volvo FH - 2016



Nº FAB	Nº ORIGINAL	DESCRIÇÃO	APLICAÇÃO	MATERIAL
7135 D	82884032/21874457	Moldura do Farol	FH - 2016	Plástico Injetado
7135 E	82884038/21874450	Moldura do Farol	FH - 2016	Plástico Injetado
7137	84027588/82248312	Grade com Emblema	FH - 2016	Plástico Injetado
7138	82360122	Capô Frontal	FH - 2016	Alumínio
7141	82491903	Grade Frontal Inferior	FH - 2016	Plástico Injetado
7142	82180491	Moldura Superior	FH - 2016	Plástico Injetado
7143	82220161	Grade Frontal Superior	FH - 2016	Plástico Injetado
7144	82258426	Grade Frontal Superior	FH - 2016	Metálico
7145	82177794	Moldura Inferior	FH - 2016	Plástico Injetado
7146	82220206	Grade Frontal Inferior	FH - 2016	Plástico Injetado
7147	82255346	Grade Frontal Inferior	FH - 2016	Metálico
7156	84171781/21838427	Para-choque Central	FH - 2016	Metálico
7157 D	21838939	Ponteira do Para-choque	FH - 2016	Metálico
7157 E	21838931	Ponteira do Para-choque	FH - 2016	Metálico

Anotações:

Volvo FH - 2016



Nº FAB	Nº ORIGINAL	DESCRIÇÃO	APLICAÇÃO	MATERIAL
7134 D	84139933/84034942/82448657	Chapa de Proteção do Farol	FH - 2016	Plástico Injetado
7134 E	84139886/84034945	Chapa de Proteção do Farol	FH - 2016	Plástico Injetado
7136 D	82884084	Acabamento do Farol	FH - 2016	Plástico Injetado
7136 E	82884080	Acabamento do Farol	FH - 2016	Plástico Injetado
7139 D	82858516	Acabamento da Grade	FH - 2016	Plástico Injetado
7139 E	82858486	Acabamento da Grade	FH - 2016	Plástico Injetado
7140 D	82835601	Acabamento do Para-brisa	FH - 2016	Plástico Injetado
7140 E	82835554/82835593	Acabamento do Para-brisa	FH - 2016	Plástico Injetado
7148 D	82178247/21642399	Extensão da Porta	FH - 2016	Alumínio
7148 E	82107271/21642377	Extensão da Porta	FH - 2016	Alumínio
7149 D	82180201/21413763	Acabamento do Farol	FH - 2016	Plástico Injetado
7149 E	82166367	Acabamento do Farol	FH - 2016	Plástico Injetado
7150 D	84030235	Saia Lateral	FH - 2016	Plástico Injetado
7150 E	84029888	Saia Lateral	FH - 2016	Plástico Injetado
7151 D	84096590	Acabamento do Paralama	FH - 2016	Plástico Injetado
7151 E	84096591	Acabamento do Paralama	FH - 2016	Plástico Injetado
7152	82637695	Paralama Traseiro	FH - 2016	Plástico Injetado
7153 D	82141521	Estribo Central	FH - 2016	Plástico Injetado
7153 E	82136982	Estribo Central	FH - 2016	Plástico Injetado
7154 D	82819477	Paralama Estribo	FH - 2016	Plástico Injetado
7154 E	82819482	Paralama Estribo	FH - 2016	Plástico Injetado
7155 D	82142373	Estribo Inferior	FH - 2016	Plástico Injetado
7155 E	82141971	Estribo Inferior	FH - 2016	Plástico Injetado
7158 D	84225538	Chapa Lateral	FH - 2016	Metálico
7158 E	84225324	Chapa Lateral	FH - 2016	Metálico
7159 D	82183386	Porta	FH - 2016	Metálico
7159 E	82183078	Porta	FH - 2016	Metálico

Anotações:

Volvo - FH acima de 2008



Nº FAB	Nº ORIGINAL	DESCRIÇÃO	APLICAÇÃO	MATERIAL
7066 D	20360543	Porta	FH acima de 2002	Metálico
7066 E	20360542	Porta	FH acima de 2002	Metálico
7070 D	82209789/82056986	Encaixe do Farol	FH acima de 2008	Plástico Injetado
7070 E	82209788/82053690	Encaixe do Farol	FH acima de 2008	Plástico Injetado
7071 D	82076266	Cobertura do Farol	FH acima de 2008	Plástico Injetado
7071 E	82076158	Cobertura do Farol	FH acima de 2008	Plástico Injetado
7072	82056727/21190825	Painel Superior	FH/FM acima de 2008	Metálico
7073	82255255	Grade Superior	FH/FM acima de 2008	Plástico Injetado
7074	82065607/21397247	Grade Interna Inferior	FH acima de 2008	Plástico Injetado
7075 D	82063911	Cobertura Lateral da Grade	FH acima de 2008	Plástico Injetado
7075 E	82062209	Cobertura Lateral da Grade	FH acima de 2008	Plástico Injetado
7076	82072463	Suporte da Grade	FH acima de 2008	Metálico
7077	82063513	Grade Interna	FH acima de 2008	Plástico Injetado
7078 D	82114502	Moldura da Sinaleira	FH acima de 2008	Plástico Injetado
7078 E	82114504	Moldura da Sinaleira	FH acima de 2008	Plástico Injetado
7099	21089179/21089178/21089117	Friso Central da Grade	FH acima de 2008	Plástico Injetado
7100	21089174/82255521	Friso Superior da Grade	FH acima de 2008	Plástico Injetado
7101	21089175	Friso Inferior da Grade	FH acima de 2008	Plástico Injetado

Anotações:

Volvo - FH acima de 2008



Nº FAB	Nº ORIGINAL	DESCRIÇÃO	APLICAÇÃO	MATERIAL
7028 D	3175407/20529640/20542684	Estribo	FH 2002/2008	Plástico Injetado
7028 E	3175406/20529638/20542683	Estribo	FH 2002/2008	Plástico Injetado
7037 D	20379176	Defletor	FH 2002/2008	Metálico
7037 E	20379175	Defletor	FH 2002/2008	Metálico
7048 D	20398708	Ponteira do Para-choque	FH após 2004	Metálico
7048 E	20398707	Ponteira do Para-choque	FH após 2004	Metálico
7050	20398709	Para-choque Central	FH 2004	Metálico
7051	20425625	Acabamento Central do Para-choque	FH 2004	Plástico Injetado
7052 D	20425627	Acabamento da Ponteira do Para-choque	FH 2004	Plástico Injetado
7052 E	20425626	Acabamento da Ponteira do Para-choque	FH 2004	Plástico Injetado
7059 D	20467038	Acabamento Inferior	FH 2004 até 2014	Plástico Injetado
7059 E	20467037	Acabamento Inferior	FH 2004 até 2014	Plástico Injetado
7060 D	3175928	Estribo Lateral	FH 2004 até 2014	Plástico Injetado
7060 E	3175927	Estribo Lateral	FH 2004 até 2014	Plástico Injetado
7066 D	20360543	Porta	FH acima de 2002	Metálico
7066 E	20360542	Porta	FH acima de 2002	Metálico
7079 D	20372064	Paralama Dianteiro da Cabine	FH acima de 2008	Plástico Injetado
7079 E	20372065	Paralama Dianteiro da Cabine	FH acima de 2008	Plástico Injetado
7080 D	3175939/20529684	Acabamento Lateral do Paralama	FH acima de 2008	Plástico Injetado
7080 E	3175938/20529682	Acabamento Lateral do Paralama	FH acima de 2008	Plástico Injetado
7081	20453900	Paralama Traseiro da Cabine	FH acima de 2008	Plástico Injetado
7083 D	3175930	Extensão do Paralama	FH acima de 2008	Plástico Injetado
7083 E	3175929	Extensão do Paralama	FH acima de 2008	Plástico Injetado
7085	20467442	Para-choque Inferior	FH acima de 2004	Metálico
7119 D	1619665	Chapa Lateral	FH acima de 2002	Metálico
7119 E	1619664	Chapa Lateral	FH acima de 2002	Metálico
7126 D	3090708	Lateral Externa do Teto	FH acima de 2002	Metálico
7126 E	3091799	Lateral Externa do Teto	FH acima de 2002	Metálico

Anotações:

Volvo - FH até 2008



Nº FAB	Nº ORIGINAL	DESCRIÇÃO	APLICAÇÃO	MATERIAL
7028 D	3175407/20529640/20542684	Estribo	FH 2002/2010	Plástico Injetado
7028 E	3175406/20529638/20542683	Estribo	FH 2002/2010	Plástico Injetado
7037 D	20379176	Defletor	FH 2002/2008	Metálico
7037 E	20379175	Defletor	FH 2002/2008	Metálico
7040	20409818	Grade Inferior	FH/FM 2002/2008	Plástico Injetado
7041 D	20452887/21469924	Quadro do Farol	FH/FM 2002/2008	Plástico Injetado
7041 E	20452886/21469918	Quadro do Farol	FH/FM 2002/2008	Plástico Injetado
7042 D	20453628/20827044	Encaixe do Farol	FH/FM 2002/2008	Plástico Injetado
7042 E	20453627/20827042	Encaixe do Farol	FH/FM 2002/2008	Plástico Injetado
7043	20453716/20516776	Grade Frontal Inferior	FH/FM 2002/2008	Plástico Injetado
7044	20456963/20533138	Grade Superior do Painel Inferior	FH/FM 2002/2008	Metálico
7046	200541447	Tampa da Caixa de Bateria	FH após 2003	Plástico
7048 D	20398708	Ponteira do Para-choque	FH após 2004	Metálico
7048 E	20398707	Ponteira do Para-choque	FH após 2004	Metálico
7050	20398709	Para-choque Central	FH 2004	Metálico
7051	20425625	Acabamento Central do Para-choque	FH 2004	Plástico Injetado
7052 D	20425627	Acabamento da Ponteira do Para-choque	FH 2004	Plástico Injetado
7052 E	20425626	Acabamento da Ponteira do Para-choque	FH 2004	Plástico Injetado
7053	20360266	Painel Frontal Superior	FH 2004	SMC
7054	20566935/20467053/20888778	Moldura da Grade	FH após 2004	Plástico Injetado
7056	20527279	Tampa Superior	FH/FM 2004 até 2014	Plástico Injetado
7058 D	20452848	Cobertura do Farol	FH/FM 2004 até 2009	Plástico Injetado
7058 E	20452847	Cobertura do Farol	FH/FM 2004 até 2009	Plástico Injetado
7059 D	20467038	Acabamento Inferior	FH 2004 até 2014	Plástico Injetado
7059 E	20467037	Acabamento Inferior	FH 2004 até 2014	Plástico Injetado
7060 D	3175928	Estribo Lateral	FH 2004 até 2014	Plástico Injetado
7060 E	3175927	Estribo Lateral	FH 2004 até 2014	Plástico Injetado
7066 D	20360543	Porta	FH após 2002	Metálico
7066 E	20360542	Porta	FH após 2002	Metálico
7080 D	3175939	Acabamento Lateral do Paralama	FH após 2004	Plástico Injetado
7080 E	3175938	Acabamento Lateral do Paralama	FH após 2004	Plástico Injetado
7083 D	3175930	Extensão do Paralama	FH após 2002	Plástico Injetado
7083 E	3175929	Extensão do Paralama	FH após 2002	Plástico Injetado
7085	20467442	Para-choque Inferior	FH após 2004	Metálico
7119 D	1619665	Chapa Lateral	FH após 2002	Metálico
7119 E	1619664	Chapa Lateral	FH após 2002	Metálico

Volvo - FH até 2003



7119



7126



7031



7066

7061

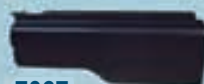

7067



7026

7049



7029



7039

7027



7038



7030



7082

7032



7052



7016



7013



7014



7015

Nº FAB	Nº ORIGINAL	DESCRIÇÃO	APLICAÇÃO	MATERIAL
7013	8121819P	Meio Paralama Traseiro Duplo	FH	Plástico
7014	8121819	Meio Paralama Traseiro Duplo	FH	Plástico
7015	8129756	Paralama	FH/NH/FM	Plástico
7016		Meio Paralama Trucado	FH/NH/FM	Plástico
7026 D	8189301/8189196/3981764/3175247/8144108	Estribo	FH 2003	Plástico Injetado
7026 E	3175246/20529765/3981762/3981043	Estribo	FH 2003	Plástico Injetado
7027	8144455/20360507	Grade Superior	FH 1995 até 2002	Plástico Injetado
7029 D	8141004/8175247	Estribo	FH 1995 até 2003	Plástico Injetado
7029 E	8141003/8175246	Estribo	FH 1995 até 2003	Plástico Injetado
7030	8144482/1063509	Grade Inferior	FH 1995 até 2002	Plástico Injetado
7031 D	8189093	Defletor	FH 1995 até 2003	Metálico
7031 E	8189092	Defletor	FH 1995 até 2003	Metálico
7032	814454/8189329	Para-choque Frontal	FH	Metálico
7038 D	3090972/3980870/20398386	Quadro do Farol	FH 2003	Plástico Injetado
7038 E	3090971/3980869/20398385	Quadro do Farol	FH 2003	Plástico Injetado
7039 D	20398908/1619691/1086534	Acabamento Inferior	FH 2003	Plástico Injetado
7039 E	20398907/1619690/1086533	Acabamento Inferior	FH 2003	Plástico Injetado
7049	8191220	Painel Frontal	FH/FM 1995 até 2002	Metálico
7061	8144524/525/526/527	Moldura da Grade	FH/FM 1995 até 2002	Plástico Injetado
7066 D	20360543	Porta	FH após 2002	Metálico
7066 E	20360542	Porta	FH após 2002	Metálico
7067 D	8141237	Extensão do Paralama	FH após 2004	Plástico Injetado
7067 E	8141236	Extensão do Paralama	FH após 2004	Plástico Injetado
7082	1623459	Paralama da Cabine	FH 1995 até 2002	Plástico Injetado
7119 D	1619665	Chapa Lateral	FH após 2002	Metálico
7119 E	1619664	Chapa Lateral	FH após 2002	Metálico
7126 D	3090708	Lateral Externa	FH após 2002	Metálico
7126 E	3090709	Lateral Externa	FH após 2002	Metálico

Anotações:

Volvo - FM acima 2008



7056



7102



7044



7040



7043



7050



7051



7085

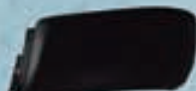

7048



7052



7071



7070



7078



7092



7028



7079



7081

Nº FAB	Nº ORIGINAL	DESCRIÇÃO	APLICAÇÃO	MATERIAL
7028 D	3175407/20529640/20542684	Estribo	FH/FM 2002 até 2010	Plástico Injetado
7028 E	3175406/20529638/20542683	Estribo	FH/FM 2002 até 2010	Plástico Injetado
7040	20409818	Grade Inferior	FH/FM 2002 até 2008	Plástico Injetado
7043	20453716/20516766	Grade Frontal Inferior	FH/FM 2002 até 2008	Plástico Injetado
7044	20456963/20533138	Grade Superior do Painel Inferior	FH/FM 2002 até 2008	Metálico
7048 D	20398708	Ponteira do Para-choque	FM/FH após 2004	Metálico
7048 E	20398707	Ponteira do Para-choque	FM/FH após 2004	Metálico
7050	20398709	Para-choque Central	FM/FH após 2004	Metálico
7051	20425625	Acabamento do Para-choque Central	FM/FH após 2004	Plástico Injetado
7052 D	20425627	Acabamento da Ponteira do Para-choque	FH 2004	Plástico Injetado
7052 E	20425626	Acabamento da Ponteira do Para-choque	FH 2004	Plástico Injetado
7056	20527279	Tampa Superior	FM/FH 2004 até 2014	Plástico Injetado
7070 D	82209789/82056986	Encaixe do Farol	FM/FH após 2008	Plástico Injetado
7070 E	82209788/82053690	Encaixe do Farol	FM/FH após 2008	Plástico Injetado
7071 D	82076266	Cobertura do Farol	FM/FH após 2008	Plástico Injetado
7071 E	82076158	Cobertura do Farol	FM/FH após 2008	Plástico Injetado
7078 D	82114502	Moldura da Sinaleira	FM/FH após 2008	Plástico Injetado
7078 E	82114504	Moldura da Sinaleira	FM/FH após 2008	Plástico Injetado
7079 D	20372064	Paralama Dianteiro	FM/FH após 2008	Plástico Injetado
7079 E	20372065	Paralama Dianteiro	FM/FH após 2008	Plástico Injetado
7081	20453900	Paralama Traseiro	FM/FH após 2008	Plástico Injetado
7085	20467442	Para-choque Inferior	FM/FH após 2004	Metálico
7092 D	3175159	Estribo Superior	FM após 2004	Plástico Injetado
7092 E	3175158	Estribo Superior	FM após 2004	Plástico Injetado
7102	2047853/82257549/82115182/21393436	Grade Frontal	FM/FH após 2008	SMC

Anotações:

Volvo - FM até 2008



Volvo - FM até 2003



7009



7061



7035



7027



7030



7082



7032

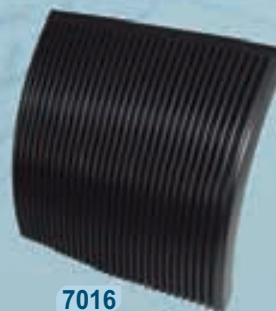

7016



7013



7014

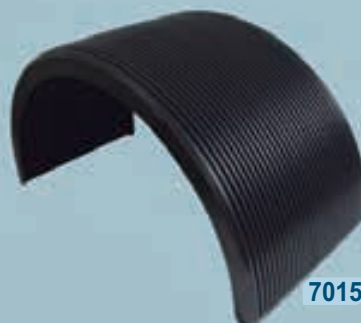

7015



7010

Nº FAB	Nº ORIGINAL	DESCRIÇÃO	APLICAÇÃO	MATERIAL
7009	8121420	Reservatório de Ar	FM/FH	Metálico
7010	8121819	Paralama Traseiro	FM/FH	Plástico
7013	8121819P	Meio Paralama Traseiro - Rodado Duplo	FM/FH	Plástico
7014		Meio Paralama Dianteiro - Rodado Duplo	FM/FH	Plástico
7015	8129756	Paralama	FM/FH/NH	Plástico
7016		Meio Para-choque Trucado	FM/FH/NH	Plástico
7027	8144455/20360507	Grade Superior	FH 1995 até 2002	Plástico Injetado
7030	8144482/1063509	Grade Inferior	FH 1995 até 2002	Plástico Injetado
7032	8144454/8189329	Para-choque Frontal	FM/FH	Metálico
7035 D	1062134/8191594	Estribo	FH 1995 até 2002	Plástico Injetado
7035 E	8191593	Estribo	FH 1995 até 2002	Plástico Injetado
7061	8144524/525/526/527	Moldura da Grade	FH 1995 até 2002	Plástico Injetado
7082	1623459	Paralama da Cabine	FH 1995 até 2002	Plástico Injetado

Anotações:

Índice de Produtos

Código	Páginas	Código	Páginas	Código	Páginas
7009	19	7058	11	7126	9
7010	17/19	7059	9/11	7134	5
7013	13/17/19	7060	9/11	7135	3
7014	13/17/19	7061	13/19	7136	5
7015	13/17/19	7066	7/9/11	7137	3
7016	13/17/19	7067	13	7138	3
7026	13	7070	7/15	7139	5
7027	13/19	7071	7/15	7140	5
7028	11/13/15	7072	7	7141	3
7029	13/17	7073	7	7142	3
7030	13/19	7074	7	7143	3
7031	13	7075	7	7144	3
7032	13/19	7076	7	7145	3
7035	19	7077	7	7146	3
7037	9	7078	7/15	7147	3
7038	13	7079	9/15	7148	5
7039	13	7080	9/11	7149	5
7040	11/15/17	7081	9/15	7150	5
7041	11/17	7082	13/19	7151	5
7042	11/17	7083	9/11	7152	5
7043	11/15/17	7085	9/11/15	7153	5
7044	11/15/17	7092	15	7154	5
7046	11/17	7099	7	7155	5
7048	9/11/15	7100	7	7156	3
7049	13	7101	7	7157	3
7050	9/11/15	7102	15	7158	5
7051	9/11/15	7103	1	7159	5
7052	9/11	7104	1		
7053	11	7107	1		
7054	11	7108	1		
7056	11/15	7119	9/11		

Acesse nosso Site e baixe o Catálogo Eletrônico com todos os produtos Amalcaburio oferecidos para você.

Se você já possui nosso Catálogo Eletrônico instalado, não se esqueça de sempre atualizá-lo!



AMALCABURIO

Junho 2020

Scania

S
C
A
N
I
A



Imagens meramente ilustrativas.

Padrão Original
Qualidade Amalcaburio
TS 16949 - ISO 14001

Scania - Serie 6 - P/G/R - Serie 5 Highline

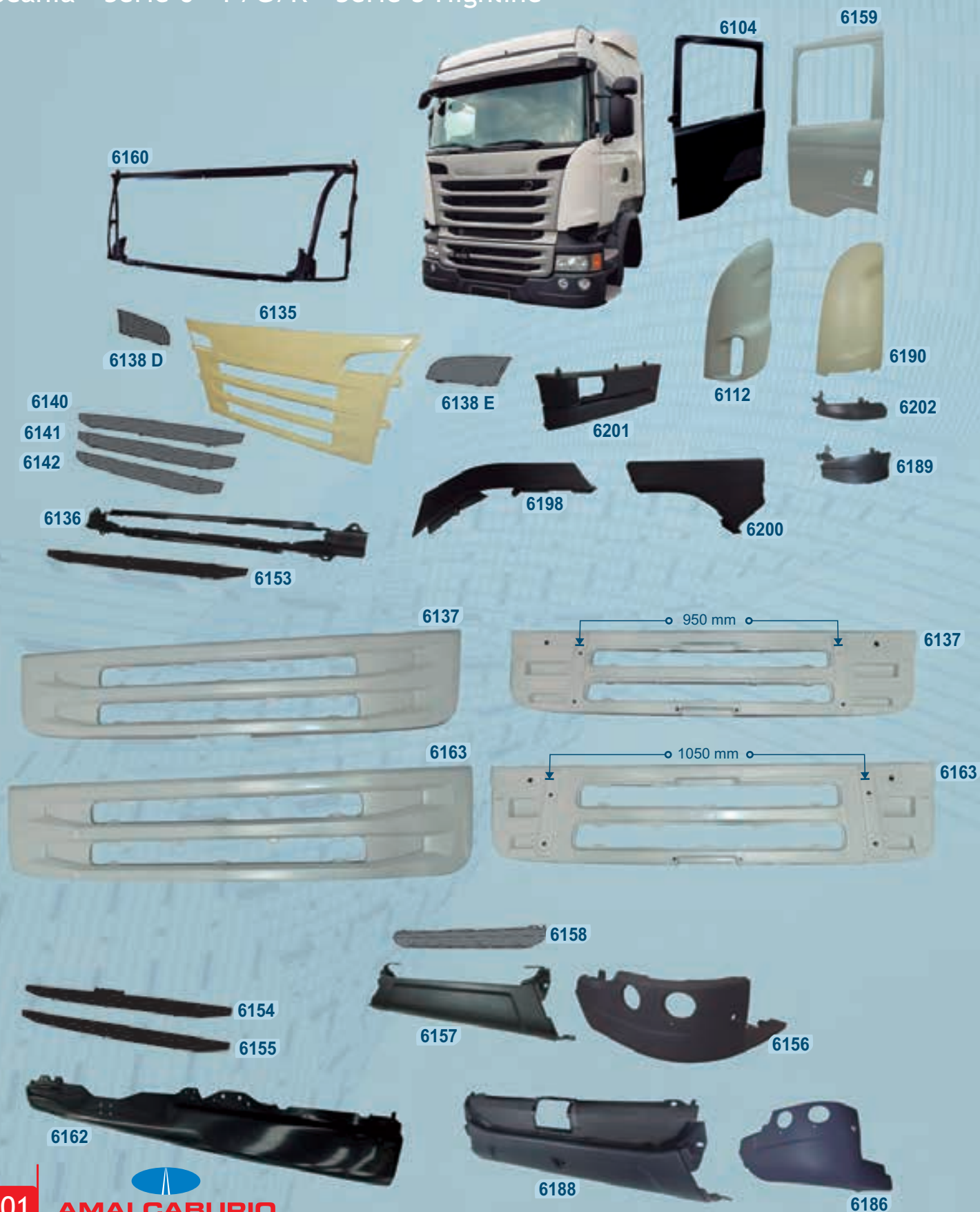

Nº FAB	Nº ORIGINAL	DESCRIÇÃO	APLICAÇÃO	MATERIAL
6104 D	1476535/1739743	Porta	Serie 6	Metálico
6104 E	1476534/1739740	Porta	Serie 6	Metálico
6112 D	1538385/1751406	Defletor de AR	Serie 6 e 5	SMC
6112 E	1538384/1751405	Defletor de AR	Serie 6 e 5	SMC
6135	1872458/1872158	Grade	Serie 6 - R	Metálico
6136	1872160	Grade Central	Serie 6 - P/G/R após 2012	Metálico
6137	1875843	Grade Inferior	Serie 6 - R até 2011	Plástico
6138 D	1870596	Tela de Fechamento da Grade Superior	Serie 6	Metálico
6138 E	1870595	Tela de Fechamento da Grade Superior	Serie 6	Metálico
6140	1870592	Tela de Fechamento Superior da Grade Superior	Serie 6	Metálico
6141	1870593	Tela de Fechamento Central da Grade Superior	Serie 6	Metálico
6142	1870594	Tela de Fechamento Inferior da Grade Superior	Serie 6	Metálico
6153	1890176	Tela de Fechamento da Grade Central	Serie 6 - R	Metálico
6154	1875846	Tela de Fechamento Superior da Grade Inferior	Serie 6 - R	Metálico
6155	1875847	Tela de Fechamento Inferior da Grade Inferior	Serie 6 - R	Metálico
6156 D	1884915/1923743	Para-choque Lateral	Serie 6	Plástico
6156 E	1884914/1923742	Para-choque Lateral	Serie 6	Plástico
6157	1865181	Para-choque Central	Serie 6	Plástico
6158	1865188	Tela de Fechamento Central do Para-choque	Serie 6	Metálico
6159 D	1547075	Folha Externa da Porta	Serie 6 - P	Metálico
6159 E	1547076	Folha Externa da Porta	Serie 6 - P	Metálico
6160	1917216	Chassis da Grade	Serie 6 - P/G/R	Alumínio
6162	1877347	Para-choque	Serie 6	Metálico
6163	1885940/1885932/1885949	Grade Inferior	Serie 6 - P/G/R após 2012	Plástico
6186 D	1923742	Para-choque Lateral	Serie 6	Plástico Injetado
6186 E	1923743	Para-choque Lateral	Serie 6	Plástico Injetado
6188	1884482	Para-choque Central	Serie 6	Plástico Injetado
6189 D	2162652	Acabamento do Defletor de AR	Serie 6 - R	Plástico Injetado
6189 E	2162653	Acabamento do Defletor de AR	Serie 6 - R	Plástico Injetado
6190 D	2055972	Acabamento do Defletor de AR	Serie 6	Plástico Injetado
6190 E	2055973	Acabamento do Defletor de AR	Serie 6	Plástico Injetado
6198 D	1431932	Acabamento do Paralama Dianteiro	Serie 6	Plástico Injetado
6198 E	1431931	Acabamento do Paralama Dianteiro	Serie 6	Plástico Injetado
6200 D	1431934	Paralama Traseiro	Serie 6	Plástico Injetado
6200 E	1431933	Paralama Traseiro	Serie 6	Plástico Injetado
6201 D	1779121	Tampa do Estribo	Serie 6	Plástico Injetado
6201 E	1779120	Tampa do Estribo	Serie 6	Plástico Injetado
6202 D	2162650	Acabamento do Defletor de AR	Serie 6 G	Plástico Injetado
6202 E	2162651	Acabamento do Defletor de AR	Serie 6 G	Plástico Injetado

Scania - Serie 6 - P



Nº FAB	Nº ORIGINAL	DESCRIÇÃO	APLICAÇÃO	MATERIAL
6091 D	1408466/1485486/1335392	Meio Paralama Dianteiro Direito/ Traseiro Esquerdo	Serie 6	Plástico Injetado
6091 E	1408465/1485485/1335391	Meio Paralama Dianteiro Esquerdo/ Traseiro Direito	Serie 6	Plástico Injetado
6102 D	1476533	Porta	Serie 6	Metálico
6102 E	1476532	Porta	Serie 6	Metálico
6116 D	1431921/1936675	Bojo do Farol	Serie 6	Plástico Injetado
6116 E	1431920/1936674	Bojo do Farol	Serie 6	Plástico Injetado
6122 D	1543609	Defletor de AR	Serie 6	SMC
6122 E	1543608	Defletor de AR	Serie 6	SMC
6126 D	1496294/1856472	Defletor de AR Interno	Serie 6	Plástico Injetado
6126 E	1496293/1856473	Defletor de AR Interno	Serie 6	Plástico Injetado
6137	1875843	Grade Inferior	Serie 6	Plástico
6141	1870593	Tela de Fechamento Superior da Grade Superior	Serie 6	Metálico
6142	1870594	Tela de Fechamento Central da Grade Superior	Serie 6	Metálico
6146 D	1498180/1854228	Chapa Lateral do Estribo	Serie 6	Metálico
6146 E	1498179/1854227	Chapa Lateral do Estribo	Serie 6	Metálico
6148	1538880/1367783	Suporte da Bateria com ferragens - Completo	Serie 6	Plástico Injetado
6156 D	1884915/1923743	Para-choque Lateral	Serie 6	Plástico
6156 E	1884914/1923742	Para-choque Lateral	Serie 6	Plástico
6157	1865181	Para-choque Central	Serie 6	Plástico
6158	1865188	Tela de Fechamento Central do Para-choque	Serie 6	Metálico
6161	1930934	Grade Superior	Serie 6	Metálico
6163	1885940	Grade Inferior	Serie 6	Plástico
6176	1870597	Tela de Fechamento da Grade Central	Serie 6	Metálico
6177	1872159	Grade Central	Serie 6	Metálico
6184	1785531	Suporte da Bateria	Serie 6	Plástico Injetado
6186 D	1923742	Para-choque Lateral	Serie 6	Plástico Injetado
6186 E	1923743	Para-choque Lateral	Serie 6	Plástico Injetado
6188	1884482	Para-choque Central	Serie 6	Plástico/Metálico

Anotações:

Scania - Serie 5 - G



Nº FAB	Nº ORIGINAL	DESCRIÇÃO	APLICAÇÃO	MATERIAL
6091 D	1408466/1485486/1335392	Meio Paralama Dianteiro Direito/ Traseiro Esquerdo	Serie 5	Plástico Injetado
6091 E	1408465/1485485/1335391	Meio Paralama Dianteiro Esquerdo/ Traseiro Direito	Serie 5	Plástico Injetado
6104 D	1476535/1739743	Porta Nua - Completa	Serie 5 - R 330/360 acima de 1998	Metálico
6104 E	1476534/1739740	Porta Nua - Completa	Serie 5 - R 330/360 acima de 1998	Metálico
6111	1538383/1755594/1880736	Grade Frontal	Serie 5 - 2007 até 2010	Metálico
6112 D	1538385/1751406	Defletor de AR	Serie 5 - 2007 até 2012	SMC
6112 E	1538384/1751405	Defletor de AR	Serie 5 - 2007 até 2012	SMC
6113	1748085/1743176/1451313	Grade	Serie 5	Metálico
6114	1536807	Grade Inferior	Serie 5 - R 420 2007 até 2010	SMC
6115 D	1431923	Bojo do Farol	Serie 5 - P 2007 até 2010	Plástico Injetado
6115 E	1431922	Bojo do Farol	Serie 5 - P 2007 até 2010	Plástico Injetado
6116 D	1431921/1936675	Bojo do Farol	Serie 5 - 2007 até 2010	Plástico Injetado
6116 E	1431920/1936674	Bojo do Farol	Serie 5 - 2007 até 2010	Plástico Injetado
6117 D	1495957/1856475	Defletor de AR Interno	Serie 5 - R 2007 até 2010	Plástico Injetado
6117 E	1495956/1856476	Defletor de AR Interno	Serie 5 - R 2007 até 2010	Plástico Injetado
6127 D	1439789/1853194	Para-choque Lateral	Serie 5 - 2007 até 2010	Plástico Injetado
6127 E	1439788/1853193	Para-choque Lateral	Serie 5 - 2007 até 2010	Plástico Injetado
6128	1422843/1731206	Para-choque Frontal	Serie 5 - 2007 até 2010	Metálico
6130	1459133	Tela Superior do Painel Superior	Serie 5 - R 420 2007 até 2010	Metálico
6131	1459134/880737	Tela Central do Painel Superior	Serie 5 - R 420 2007 até 2010	Metálico
6132	1459135	Tela Inferior do Painel Superior	Serie 5 - R 420 2007 até 2010	Metálico
6133	1459141	Tela Superior do Painel Inferior	Serie 5 - R 420 2007 até 2010	Metálico
6134	1459142	Tela Inferior do Painel Inferior	Serie 5 - R 420 2007 até 2010	Metálico
6146 D	1498180/1854228	Chapa Lateral do Estribo	Serie 5	Metálico
6146 E	1498179/1854227	Chapa Lateral do Estribo	Serie 5	Metálico
6148	1538880/1367783	Suporte da Bateria com ferragens - Completo	Serie 5	Plástico Injetado
6156 D	1884915/1923743	Para-choque Lateral	Serie 5	Plástico
6156 E	1884914/1923742	Para-choque Lateral	Serie 5	Plástico
6157	1865181	Para-choque Central	Serie 5	Plástico
6159 D	1547075	Folha Externa da Porta	Serie 5 - Acima 1998	Metálico
6159 E	1547076	Folha Externa da Porta	Serie 5 - Acima 1998	Metálico
6160	1917216	Chassis da Grade	Serie 5	Alumínio
6198 D	1431932	Acabamento do Paralama Dianteiro	Serie 5	Plástico Injetado
6198 E	1431931	Acabamento do Paralama Dianteiro	Serie 5	Plástico Injetado
6200 D	1431934	Paralama Traseiro	Serie 5	Plástico Injetado
6200 E	1431933	Paralama Traseiro	Serie 5	Plástico Injetado
6201 D	1779121	Tampa do Estribo	Serie 5	Plástico Injetado
6201 E	1779120	Tampa do Estribo	Serie 5	Plástico Injetado

Scania - Serie 5 P

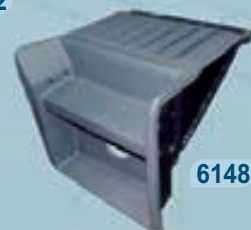

Nº FAB	Nº ORIGINAL	DESCRIÇÃO	APLICAÇÃO	MATERIAL
6091 D	1408466/1485486/1335392	Meio Paralama Dianteiro Direito/ Traseiro Esquerdo	Serie 5	Plástico Injetado
6091 E	1408465/1485485/1335391	Meio Paralama Dianteiro Esquerdo/ Traseiro Direito	Serie 5	Plástico Injetado
6094	1362693/1460674	Tampa da Caixa de Bateria	Serie 5 P 1998 até 2013	Plástico
6097 D	1364666	Tampa Lateral	Serie 5 P	Plástico Injetado
6097 E	1364665	Tampa Lateral	Serie 5 P	Plástico Injetado
6098 D	1517650/1429394	Acabamento do Paralama	Serie 5 P	Plástico Injetado
6098 E	1517649/1429393	Acabamento do Paralama	Serie 5 P	Plástico Injetado
6102 D	1476533	Porta Nua Completa	Serie 5 P	Metálico
6102 E	1476532	Porta Nua Completa	Serie 5 P	Metálico
6105	1858803/1746586	Chassis da Grade	Serie 5 P	Alumínio
6116 D	1431921/1936675	Bojo do Farol	Serie 5 P 2007até 2010	Plástico Injetado
6116 E	1431920/1936674	Bojo do Farol	Serie 5 P 2007até 2010	Plástico Injetado
6118	1504131	Para-choque Central	Serie 5 P 2007até 2010	Plástico Injetado
6119 D	1431926/1853347	Para-choque Lateral	Serie 5 P 2007até 2010	Plástico Injetado
6119 E	1431925/1853346	Para-choque Lateral	Serie 5 P 2007até 2010	Plástico Injetado
6121	1543607	Grade Frontal	Serie 5 P 2007até 2010	Metálico
6122 D	1543609	Defletor de AR	Serie 5 P 2007até 2010	SMC Fibra
6122 E	1543608	Defletor de AR	Serie 5 P 2007até 2010	SMC Fibra
6126 D	1496294/1856472	Defletor de AR Interno	Serie 5 P 2007até 2010	Plástico Injetado
6126 E	1496293/1856473	Defletor de AR Interno	Serie 5 P 2007até 2010	Plástico Injetado
6127 D	1439789/1853194	Para-choque Lateral	Serie 5 P 2007até 2010	Plástico Injetado
6127 E	1439788/1853193	Para-choque Lateral	Serie 5 P 2007até 2010	Plástico Injetado
6131	1459134/1880737	Tela Central do Painel Superior	Serie 5 P 2007até 2010	Metálico
6132	1459135	Tela Inferior do Painel Superior	Serie 5 P 2007até 2010	Metálico
6146 D	1498180/1854228	Chapa Lateral	Serie 5 P 2007até 2010	Metálico
6146 E	1498179/1854227	Chapa Lateral	Serie 5 P 2007até 2010	Metálico
6148	1538880/1367783	Suporte da Bateria com ferragens - Completo	Serie 5 P 2007até 2010	Plástico Injetado

Anotações:

Scania - Serie 4 - G



Nº FAB	Nº ORIGINAL	DESCRIÇÃO	APLICAÇÃO	MATERIAL
6070	1400213/1324596	Para-choque Frontal Central	Serie 4 - 1998 até 2007	Plástico
6071 D	1324598	Lateral do Para-choque Frontal	Serie 4 - 1998 até 2007	Plástico
6071 E	1324597	Lateral do Para-choque Frontal	Serie 4 - 1998 até 2007	Plástico
6072 D	1324600/1543635	Bojo do Farol	Serie 4 - 1998 até 2007	Plástico Injetado
6072 E	1324599/1543634	Bojo do Farol	Serie 4 - 1998 até 2007	Plástico Injetado
6073 D	1354594	Cobertura do Estribo	Serie 4 - 1998 até 2007	Plástico Injetado
6073 E	1354593	Cobertura do Estribo	Serie 4 - 1998 até 2007	Plástico Injetado
6077 D	1370330	Defletor de AR	Serie 4 - 1998 até 2007	SMC
6077 E	1370329	Defletor de AR	Serie 4 - 1998 até 2007	SMC
6082	1383609	Painel Frontal Superior	Serie 4 - 1998 até 2007	Plástico Injetado
6085	1390074	Acabamento do Estribo	Serie 4 - 1998 até 2007	Plástico Injetado
6086	1390075	Acabamento do Estribo	Serie 4 - 1998 até 2007	Plástico Injetado
6087	1397570/1371856	Grade Frontal	Serie 4 - 1998 até 2007	SMC
6091 D	1408466/1485486/1335392	Meio Paralama Dianteiro Direito/ Traseiro Esquerdo	Serie 4 - 1998 até 2007	Plástico Injetado
6091 E	1408465/1485485/1335391	Meio Paralama Dianteiro Esquerdo/ Traseiro Direito	Serie 4 - 1998 até 2007	Plástico Injetado
6094	1362693/1460674	Tampa da Caixa de Bateria	T/R 124 1998 até 2013	Plástico
6097 D	1364666	Vedação do Paralama	Serie 4 - 1998 até 2007	Plástico Injetado
6097 E	1364665	Vedação do Paralama	Serie 4 - 1998 até 2007	Plástico Injetado
6098 D	1517650/1429394	Guarnição do Paralama	Serie 4 - 1998 até 2007	Plástico Injetado
6098 E	1517649/1429393	Guarnição do Paralama	Serie 4 - 1998 até 2007	Plástico Injetado
6101 D	1381566	Acabamento Interno do Defletor de AR	Serie 4 - 1998 até 2007	Plástico Injetado
6101 E	1381565	Acabamento Interno do Defletor de AR	Serie 4 - 1998 até 2007	Plástico Injetado
6104 D	1476535/1739743	Porta Nua - Completa	Serie 4 - acima de 1998	Metálico
6104 E	1476534/1739740	Porta Nua - Completa	Serie 4 - acima de 1998	Metálico
6110	1376832/1515190/1499231	Suporte Interno do Para-choque	Serie 4 - 1998 até 2007	Metálico
6147 D	1515194/1351194	Chapa Lateral do Estribo	Serie 4 - 1998 até 2007	Metálico
6147 E	1515195/1651193	Chapa Lateral do Estribo	Serie 4 - 1998 até 2007	Metálico
6148	1538880/1367783	Suporte da Bateria com ferragens - Completo	Serie 4 - 1998 até 2007	Plástico Injetado
6159 D	1547075	Folha Externa da Porta	Serie 4 - acima de 1998	Metálico
6159 E	1547076	Folha Externa da Porta	Serie 4 - acima de 1998	Metálico

Anotações:

Scania - Serie 4 P



Nº FAB	Nº ORIGINAL	DESCRIÇÃO	APLICAÇÃO	MATERIAL
6072 D	1324600/1543635	Bojo do Farol	Serie 4 P/R 1998 até 2007	Plástico Injetado
6072 E	1324599/1543636	Bojo do Farol	Serie 4 P/R 1998 até 2007	Plástico Injetado
6073 D	1354594	Cobertura do Estribo	Serie 4 P/R 1998 até 2007	Plástico Injetado
6073 E	1354593	Cobertura do Estribo	Serie 4 P/R 1998 até 2007	Plástico Injetado
6076 D	1370108	Acabamento do Defletor de AR	Serie 4 P/R 1998 até 2007	Plástico Injetado
6076 E	1370107	Acabamento do Defletor de AR	Serie 4 P/R 1998 até 2007	Plástico Injetado
6081	1376832/1499231/1515190	Para-choque Frontal	Serie 4 P/R 1998 até 2007	Metálico
6082	1383609	Painel Frontal Superior da Cabine	Serie 4 P/R 1998 até 2007	Plástico Injetado
6083 D	1386958/1537675	Defletor de AR	Serie 4 P/R 1998 até 2007	SMC
6083 E	1386957	Defletor de AR	Serie 4 P/R 1998 até 2007	SMC
6084 D	1386960	Acabamento Interno do Defletor de AR	Serie 4 P/R 1998 até 2007	Plástico Injetado
6084 E	1386959	Acabamento Interno do Defletor de AR	Serie 4 P/R 1998 até 2007	Plástico Injetado
6085	1390074	Acabamento do Estribo Direito	Serie 4 P/R 1998 até 2007	Plástico Injetado
6086	1390075	Acabamento do Estribo Esquerdo	Serie 4 P/R 1998 até 2007	Plástico Injetado
6088	1397571/1371857	Grade Frontal	Serie 4 P/R 1998 até 2007	SMC
6091 D	1408466/1485486/1335392	Meio Paralama Dianteiro Direito/ Traseiro Esquerdo	Serie 4 P/R 1998 até 2007	Plástico Injetado
6091 E	1408465/1485485/1335391	Meio Paralama Dianteiro Esquerdo/ Traseiro Direito	Serie 4 P/R 1998 até 2007	Plástico Injetado
6094	1362693/1460674	Tampa da Caixa de Bateria	Serie 4 P/R 1998 até 2013	Plástico
6097 D	1364666	Vedação do Paralama	Serie 4 P/R 1998 até 2007	Plástico Injetado
6097 E	1364665	Vedação do Paralama	Serie 4 P/R 1998 até 2007	Plástico Injetado
6098 D	1517650/1429394	Guarnição do Paralama	Serie 4 P/R 1998 até 2007	Plástico Injetado
6098 E	1517649/1429393	Guarnição do Paralama	Serie 4 P/R 1998 até 2007	Plástico Injetado
6102 D	1476533	Porta Nua Completa	Serie 4 P acima de 1998	Metálico
6102 E	1476532	Porta Nua Completa	Serie 4 P acima de 1998	Metálico
6147 D	1515194/1351194	Chapa Lateral do Estribo	Serie 4 P acima de 1998	Metálico
6147 E	1515195/1651193	Chapa Lateral do Estribo	Serie 4 P acima de 1998	Metálico
6148	1538880/1367783	Suporte da Bateria com ferragens - Completo	Serie 4 P acima de 1998	Plástico Injetado

Anotações:

Scania - Implementos

6191



6152



6055



6050



6054

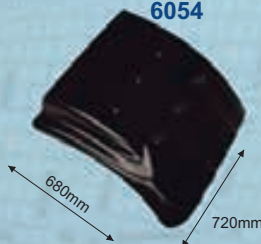

6091 E



Série IV / IV Series / Serie IV

6051



6025



6052



6036

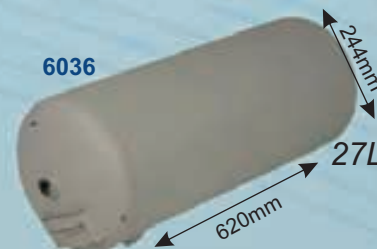

SUPORTES / SUPPORT / SOPORTE

837mm

Ø42mm

6037

(Pára-lamas plásticos 6050/6054/6055)
 (Plastic fenders 6050/6054/6055)
 (Guardabarros plásticos 6050/6054/6055)

773mm

6039 D/E

Ø42mm

(Pára-lamas plásticos 6025/6051/6052)
 (Plastic fenders 6025/6051/6052)
 (Guardabarros plásticos 6025/6051/6052)

6038



6048



6043



6040

6042



Índice de Produtos

Código	Páginas	Código	Páginas	Código	Páginas
6025	13	6098	7/9/11	6142	1/3
6036	13	6101	9	6146	3/5/7
6037	13	6102	3/7/11	6147	9/11
6038	13	6104	1/5/9	6148	3/5/7/9/11
6039	13	6105	7	6152	13
6040	13	6110	9	6153	1
6042	13	6111	5	6154	1
6043	13	6112	1/5	6155	1
6048	13	6113	7	6156	1/3/5
6050	13	6114	5	6157	1/3/5
6051	13	6115	5	6158	1/3
6052	13	6116	3/5/7	6159	1/5/9
6054	13	6117	5	6160	1/5/9
6055	13	6118	7	6161	3
6070	9	6119	7	6162	1
6071	9	6121	7	6163	1/3
6072	9/11	6122	3/7	6176	3
6073	9/11	6126	3/7	6177	3
6076	11	6127	5/7	6184	3
6077	9	6128	5	6186	1/3
6081	11	6130	5	6188	1/3
6082	9/11	6131	5/7	6189	1
6083	11	6132	5/7	6190	1
6084	11	6133	5	6191	13
6085	9/11	6134	5	6198	1/5
6086	9/11	6135	1	6200	1/5
6087	9	6136	1	6201	1/5
6088	11	6137	1/3	6202	1
6091	3/5/7/9/11/13	6138	1		
6094	7/9/11	6140	1		
6097	7/9/11	6141	1/3		

Acesse nosso Site e baixe o Catálogo Eletrônico com todos os produtos Amalcaburio oferecidos para você.

Se você já possui nosso Catálogo Eletrônico instalado, não se esqueça de sempre atualizá-lo!



AMALCABURIO

Junho 2020

Iveco



Imagens meramente ilustrativas.

Padrão Original
Qualidade Amalcaburio
TS 16949 - ISO 14001

I
V
E
C
O

Iveco - Stralis



5162



5175



5180



5171



5165



5170



5154



5173



5174

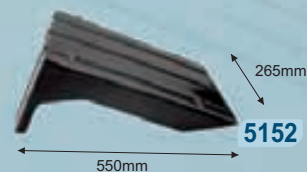

5152



5168 D

5168 E

5167



5184



5166



6037



6038



6048

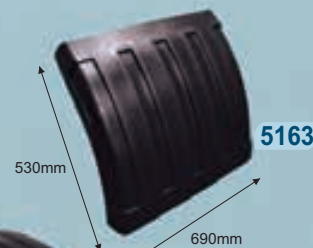

5163



5153

Nº FAB	Nº ORIGINAL	DESCRIÇÃO	APLICAÇÃO	MATERIAL
5152	9842742/98474429	Tampa da Caixa de Bateria	Eurotech/Stralis	Plástico Injetado
5153	522950	Paralama Universal	Eurotech/Stralis	Plástico
5154	504284316	Para-choque Dianteiro	Stralis após 2008	Plástico Injetado
5162 D	504232506	Porta	EuroCargo/Eurotech/NewStralis	Metálico
5162 E	504232510	Porta	EuroCargo/Eurotech/NewStralis	Metálico
5163	900485	Meio Paralama	Eurotech/Stralis/Cavallino/EuroCargo	Plástico
5165 D	504056033	Defletor	Stralis	SMC
5165 E	504056034	Defletor	Stralis	SMC
5166	601520A002	Cinta do Tanque	Stralis	Metálico
5167	504190747	Spoiler do Para-choque Inferior Central	Stralis após 2008	Plástico Injetado
5168 D	504190780	Spoiler Inferior	Stralis após 2008	Plástico Injetado
5168 E	504190781	Spoiler Inferior	Stralis após 2008	Plástico Injetado
5170 D	500375431	Estribo Inferior	Stralis/New Stralis	SMC
5170 E	500375430	Estribo Inferior	Stralis/New Stralis	SMC
5171	504170979	Grade Frontal	New Stralis	SMC
5173 D	504001361	Acabamento Superior do Estribo Inferior	Stralis/New Stralis	SMC
5173 E	504001358	Acabamento Superior do Estribo Inferior	Stralis/New Stralis	SMC
5174 D	504001345	Acabamento Inferior do Estribo Inferior	Stralis/New Stralis	SMC
5174 E	504001344	Acabamento Inferior do Estribo Inferior	Stralis/New Stralis	SMC
5175 D	504047585	Estribo Superior	Stralis após 2008	SMC
5175 E	504047586	Estribo Superior	Stralis após 2008	SMC
5180 D	504211275	Estribo Superior	Stralis após 2008	SMC
5180 E	504211274	Estribo Superior	Stralis após 2008	SMC
5184	41225417	Defletor do Radiador	Stralis	Plástico Injetado
6037		Suporte do Paralama	Todos	Metálico
6038	525655	Abraçadeira	Todos	Metálico
6048	538186	Chapa de Apoio da Abraçadeira	Todos	Metálico

Anotações:

Iveco - Stralis Hi-Way



Nº FAB	Nº ORIGINAL	DESCRIÇÃO	APLICAÇÃO	MATERIAL
5185	504284315/504186929/504287143	Para-choque	Stralis/Hi-Way 2007 até 2013	Plástico Injetado
5186	5801562137	Spoiler Central	Stralis/Hi-Way 2007 até 2013	Plástico Injetado
5187 D	5801562167	Spoiler	Stralis/Hi-Way 2007 até 2013	Plástico Injetado
5187 E	5801562166	Spoiler	Stralis/Hi-Way 2007 até 2013	Plástico Injetado
5188 D	5801562777	Defletor	Stralis/Hi-Way 2007 até 2013	Plástico Injetado
5188 E	5801562745	Defletor	Stralis/Hi-Way 2007 até 2013	Plástico Injetado

Anotações:

Índice de Produtos

Código	Página	Código	Página
5152	01	5174	01
5153	01	5175	01
5154	01	5180	01
5162	01	5184	01
5163	01	5185	03
5165	01	5186	03
5166	01	5187	03
5167	01	5188	03
5168	01	6037	01
5170	01	6038	01
5171	01	6048	01
5173	01		

Acesse nosso Site e baixe o Catálogo Eletrônico com todos os produtos Amalcaburio oferecidos para você.

Se você já possui nosso Catálogo Eletrônico instalado, não se esqueça de sempre atualizá-lo!



AMALCABURIO

Implementos

Junho 2020



Imagens meramente ilustrativas.

Padrão Original
Qualidade Amalcaburio
TS 16949 - ISO 14001

I
M
P
L
E
M
E
N
T
O
S

Implementos - M. Benz

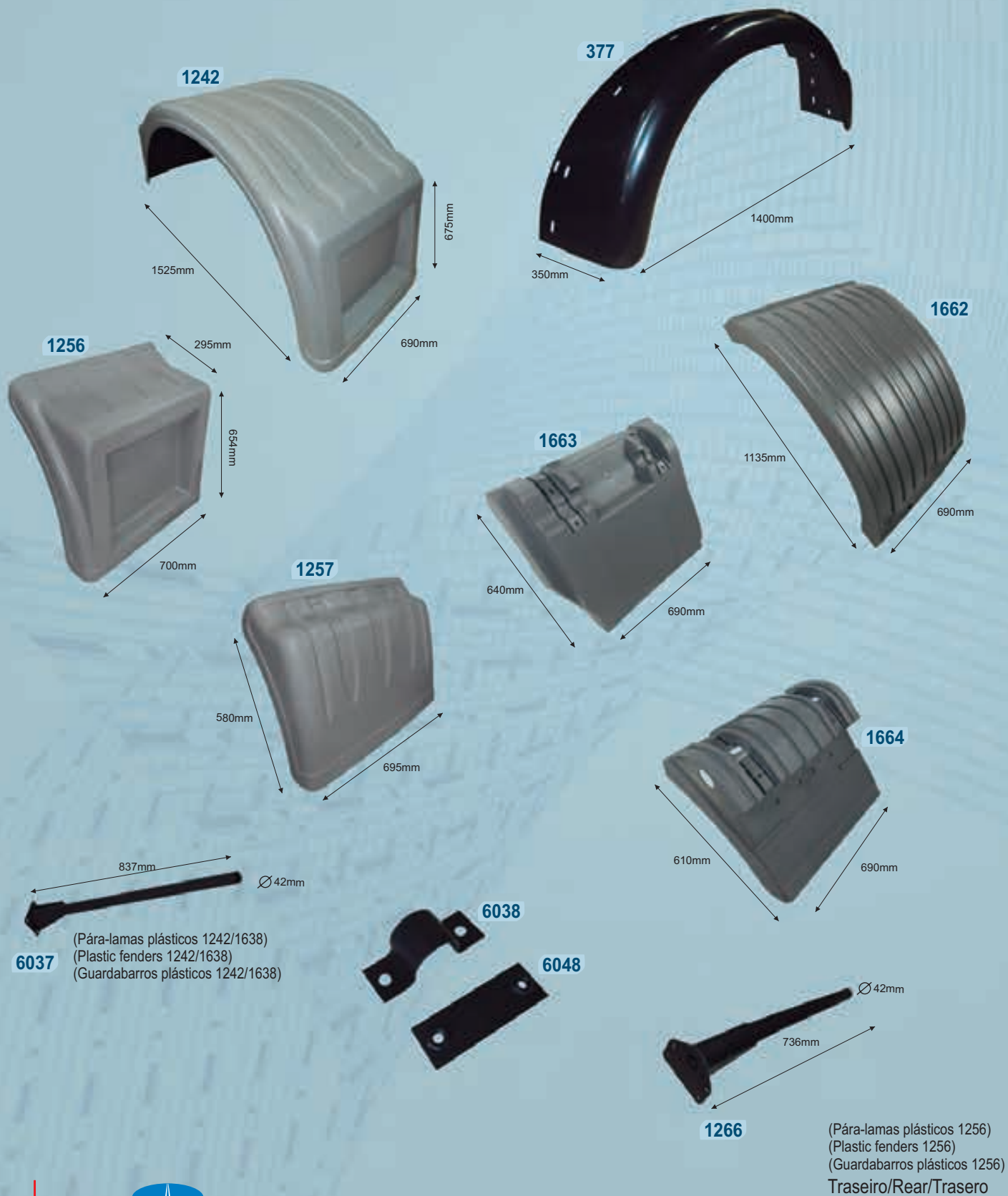

Nº FAB	Nº ORIGINAL	DESCRIÇÃO	APLICAÇÃO	MATERIAL
377 D	344 881 09 03	Paralama	1519/1524/1525	Plástico
377 E	344 881 08 03	Paralama	1519/1524/1525	Plástico
1242	696 520 70 20	Paralama	1938/1938S/1944S	Plástico
1256	696 520 70 20C	Paralama Traseiro	1938/1938S/1944S	Plástico
1257	696 520 70 20A	Paralama Traseiro	1938/1938S/1944S	Plástico
1266	693 520 70 25	Suporte do Paralama Traseiro	1938S/1944S	Metálico
1662	930 520 00 07	Paralama Central	Axor	Plástico Injetado
1663 D	930 520 01 19	Paralama Dianteiro	Axor	Plástico Injetado
1663 E	930 520 00 19	Paralama Dianteiro	Axor	Plástico Injetado
1664	930 520 01 20	Paralama Traseiro	Axor	Plástico Injetado
6037		Suporte do Paralama	Todos	Metálico
6038	538 186	Abraçadeira	Todos	Metálico
6048	525 655	Chapa de Apoio	Todos	Metálico

Anotações:

Implementos - M. Benz

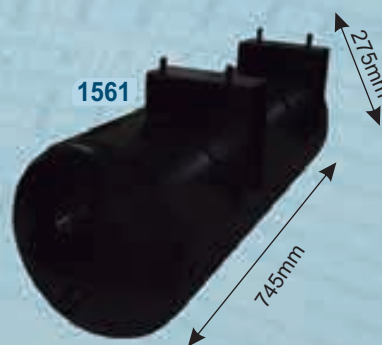

422



1066



421



399



398



1644



1317



1117



Implementos - Volvo

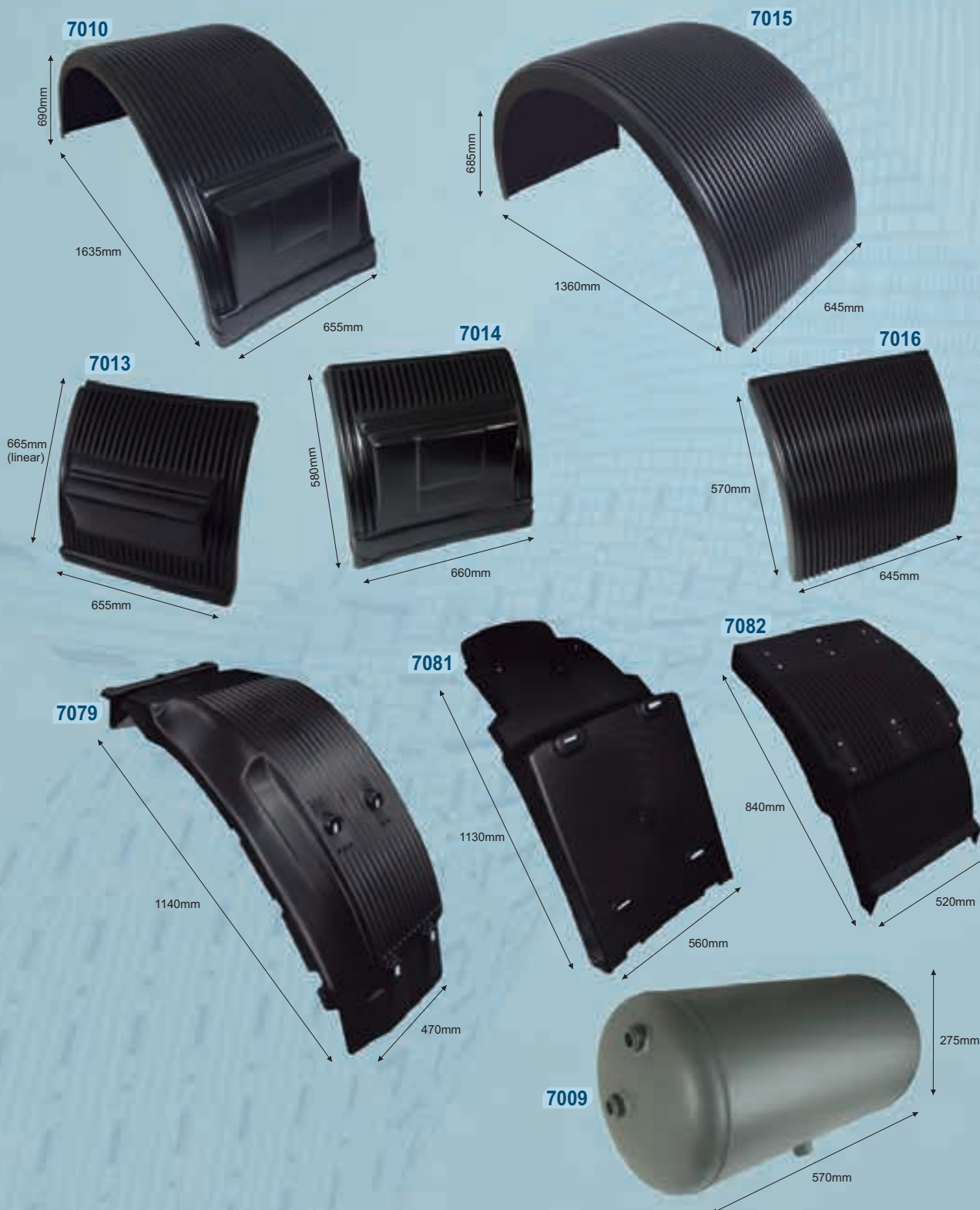

Nº FAB	Nº ORIGINAL	DESCRIÇÃO	APLICAÇÃO	MATERIAL
7009	8121420	Reservatório de AR - 30 Litros	NL/EDC	Metálico
7010	8121819	Paralama Traseiro	NL/EDC	Plástico
7013	8121810P	Meio Paralama Traseiro	NL/EDC	Plástico
7014	8121819A	Meio Paralama Dianteiro	NL/EDC	Plástico
7015	8129756	Paralama	FH/NH/FM	Plástico
7016	812975614	Meio Paralama	FH/NH/FM	Plástico
7079 D	20372064	Paralama Dianteiro da Cabine	FH/FM 2008	Plástico Injetado
7079 E	20372065	Paralama Dianteiro da Cabine	FH/FM 2008	Plástico Injetado
7081	20453900	Paralama Traseiro da Cabine	FH/FM 2008	Plástico Injetado
7082	1623459	Paralama da Cabine	FH/FM até 2002	Plástico Injetado

Anotações:

Implementos - Scania



Nº FAB	Nº ORIGINAL	DESCRIÇÃO	APLICAÇÃO	MATERIAL
6025	1678122P	Paralama	T/R 113/143	Plástico
6036	1674473	Reservatório de AR - 27 Litros	Scania	Metálico
6037	522950	Suporte do Paralama	6050/6054/6055	Metálico
6038	538186	Abraçadeira	6050/6054/6055	Metálico
6040 D	1677344	Suporte de Fixação	6025/6051/6052	Metálico
6040 E	1677343	Suporte de Fixação	6025/6051/6052	Metálico
6042	1677342	Chapa de Fixação	6025/6051/6052	Metálico
6043	522945	Varão Tubular	Todos	Metálico
6045	1677334	Chapa de Fixação do Suporte	T/R 113	Metálico
6048	525655	Chapa da Abraçadeira	Todos	Metálico
6050	1435075	Paralama	Série 4 114/124	Plástico
6051	1670187	Meio Paralama Dianteiro	T/R 113	Plástico
6052	1670188	Meio Paralama Traseiro	T/R 113	Plástico
6054	1357600	Meio Paralama Traseiro/Esq - Dianteiro/Dir	S4 114/124	Plástico
6055	1357599	Meio Paralama Traseiro/Dir - Dianteiro/Esq	S4 114/124	Plástico
6091 D	1408466	Paralama Dianteiro/Dir - Traseiro/Esq	S4 P/R 1998 até 2007	Plástico Injetado
6091 E	1408465	Paralama Dianteiro/Esq - Traseiro/Dir	S4 P/R 1998 até 2007	Plástico Injetado

Anotações:

Implementos - Volks



Implementos - Ford



Nº FAB	Nº ORIGINAL	DESCRIÇÃO	APLICAÇÃO	MATERIAL
4023	T13607251	Reservatório de AR - 30 Litros	11130/12140/13130/14140	Metálico
4301	2T0821455	Paralama Central	Titan 13150/15180/18310/23210	Plástico
4302	2T080327A	Paralama Dianteiro/Traseiro	Titan 13150/15180/18310/23210	Plástico
4331 D	2T0803394	Suporte do Paralama Direito	Titan 13150/15180/18310/23210	Metálico
4331 E	2T0803393	Suporte do Paralama Esquerdo	Titan 13150/15180/18310/23210	Metálico
4332 D	2T0803392	Suporte do Paralama Direito	Titan 13150/15180/18310/23210	Metálico
4332 E	2T0803391	Suporte do Paralama Esquerdo	Titan 13150/15180/18310/23210	Metálico

Nº FAB	Nº ORIGINAL	DESCRIÇÃO	APLICAÇÃO	MATERIAL
3020	3C452063AA	Reservatório de AR - 70 Litros	Ford Cargo após 2000	Metálico
3021	3C452063AB/A	Suporte do Reservatório de AR	Ford Cargo após 2000	Metálico
3023	95HV16312AA	Paralama Envolvente	Ford Cargo após 2000	Plástico
3024		Paralama Traseiro	Ford Cargo após 2000	Plástico
3025		Paralama Dianteiro	Ford Cargo após 2000	Plástico
3222 D	2C4516K006BBYYC	Paralama Traseiro da Cabine	Ford Cargo após 2000	Plástico Injetado
3222 E	2C4516K007BBYYC	Paralama Traseiro da Cabine	Ford Cargo após 2000	Plástico Injetado
3223	4C4516A376AB	Paralama Central	Ford Cargo após 2000	Plástico
3224	4C4516A375B/BA	Paralama Dianteiro/Traseiro	Ford Cargo após 2000	Plástico
3225		Reforço	Ford Cargo após 2000	Metálico
3226		Fixador	Ford Cargo após 2000	Metálico
6037	522950	Suporte	Ford Cargo após 2000	Metálico
6038	538186	Abraçadeira	Ford Cargo após 2000	Metálico
6048	525655	Chapa de Apoio	Ford Cargo após 2000	Metálico

Implementos - Randon

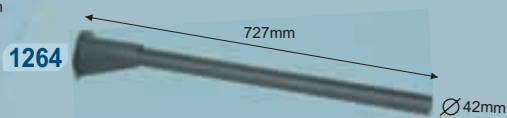
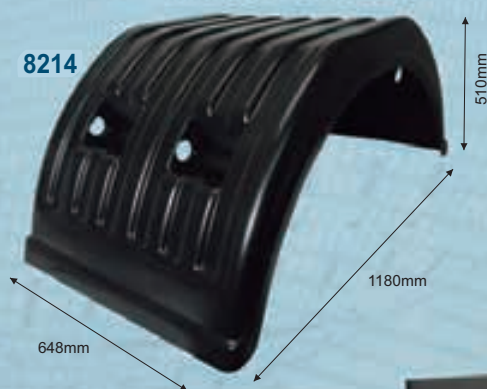
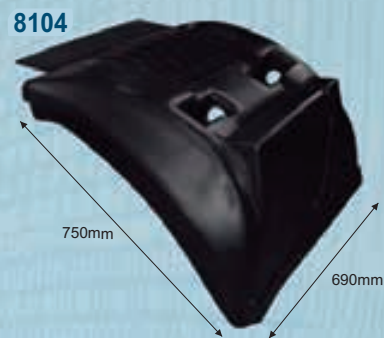

(Para-lamas plásticos 8135/8136/8137/8214/8245/8246)
 (Plastic fenders 8135/8136/8137/8214/8245/8246)
 (Guardabarros plásticos 8135/8136/8137/8214/8245/8246)

(Apara-barro)

Nº FAB	Nº ORIGINAL	DESCRIÇÃO	APLICAÇÃO	MATERIAL
1264	696 520 70 25	Suporte - 727mm	Todos	Metálico
6038	538186	Abraçadeira	Todos	Metálico
6048	525655	Chapa de Apoio	Todos	Metálico
8104	208009068	Meio Paralama Dianteiro Direito/Traseiro Esquerdo	Carreta Bitrem	Plástico
8105	208009069	Meio Paralama Dianteiro Esquerdo/Traseiro Direito	Carreta Bitrem	Plástico
8106	208009067	Paralama	Carreta Bitrem	Plástico
8135 IN	208007595	Paralama	Randon	Plástico Injetado
8135 EX	208007595	Paralama Exportação	Randon	Plástico Injetado
8136	208007597	Meio Paralama Dianteiro Esquerdo/Traseiro Direito	Randon	Plástico
8137	208007596	Meio Paralama Dianteiro Direito/Traseiro Esquerdo	Randon	Plástico
8214		Paralama Universal	Randon	Plástico
8219		Suporte Aparabarro	Todos	Metálico

Anotações:

Implementos - Guerra



Nº FAB	Nº ORIGINAL	DESCRIÇÃO	APLICAÇÃO	MATERIAL
8112		Paralama	Modelo 2010	Plástico
8114 D		Meio Paralama Dianteiro Direito	Modelo 2010	Plástico
8114 E		Meio Paralama Dianteiro Esquerdo	Modelo 2010	Plástico
8139		Meio Paralama	Bitrem	Plástico
8174 D		Meio Paralama Dianteiro Direito	Bitrem 2009	Plástico
8174 E		Meio Paralama Dianteiro Esquerdo	Bitrem 2009	Plástico
8175 D		Meio Paralama Traseiro Direito	Bitrem 2009	Plástico
8175 E		Meio Paralama Traseiro Esquerdo	Bitrem 2009	Plástico
8176		Paralama Dianteiro Antiaderente	Bitrem	Plástico
8177 D		Paralama Traseiro Direito	Bitrem	Plástico
8177 E		Paralama Traseiro Esquerdo	Bitrem	Plástico
8218		Suporte do Aparabarro - 695mm	Todos	Metálico

Anotações:

Implementos - Noma

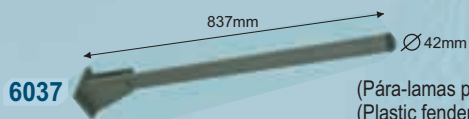
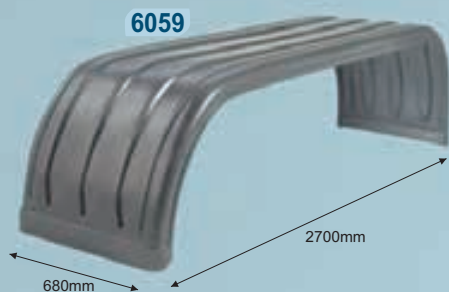

(Pára-lamas plásticos 6050/6054/6055)
 (Plastic fenders 6050/6054/6055)
 (Guardabarros plásticos 6050/6054/6055)

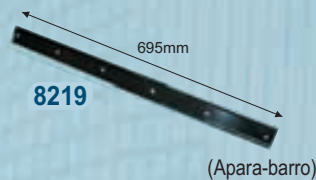

(Apara-barro)



Implementos - Facchini

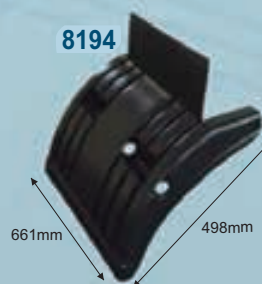
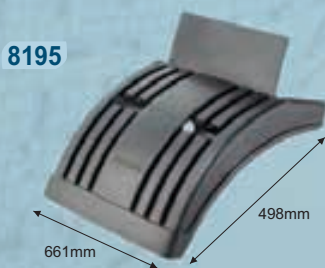

Nº FAB	Nº ORIGINAL	DESCRIÇÃO	APLICAÇÃO	MATERIAL
1635		Meio Paralama Universal	Noma	Plástico
6037	522950	Suporte - 837 mm	Todos	Metálico
6038	538186	Abraçadeira	Todos	Metálico
6048	525655	Chapa Apoio	Todos	Metálico
6059		Paralama 6,5 mm	2 Eixos	Plástico
6067		Meio Paralama Dianteiro	3 Eixos	Plástico
6068		Meio Paralama Traseiro	3 Eixos	Plástico
8219		Fixador do Aparabarro	Todos	Metálico

Nº FAB	Nº ORIGINAL	DESCRIÇÃO	APLICAÇÃO	MATERIAL
8180	0313140002	Paralama Single	Facchini	Plástico
8181	0313140001	Paralama Duplo	Facchini	Plástico
8194	0313140101	Meio Paralama Rodado Duplo Traseiro/Esq - Dianteiro/Dir	Facchini	Plástico
8195	0313140102	Meio Paralama Rodado Duplo Traseiro/Dir - Dianteiro/Esq	Facchini	Plástico
8199		Suporte 8181/8194/8195	Facchini	Metálico
8212		Suporte - 650 mm - 8180	Facchini	Metálico

Implementos - Librelato

8664



8672



8673



Implementos - Iveco

5163

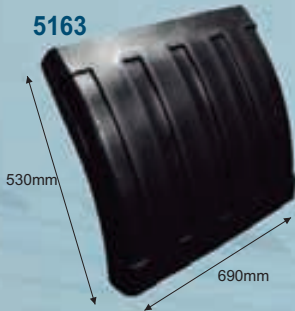

5153



6037

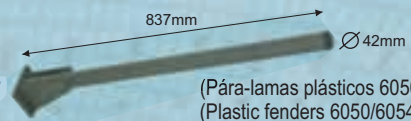

(Pára-lamas plásticos 6050/6054/6055)
 (Plastic fenders 6050/6054/6055)
 (Guardabarros plásticos 6050/6054/6055)

6038



6048



Implementos - Baú/Plataformas/Caçamba/Universal

8215



8232



8879



8235

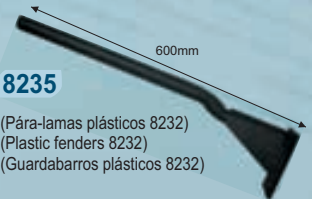

(Pára-lamas plásticos 8232)
 (Plastic fenders 8232)
 (Guardabarros plásticos 8232)

8219



(Apara-barro)

8214



8216

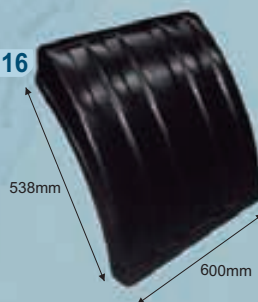

1264

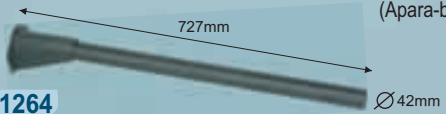

(Pára-lamas plásticos 8879)
 (Plastic fenders 8879)
 (Guardabarros plásticos 8879)

8212

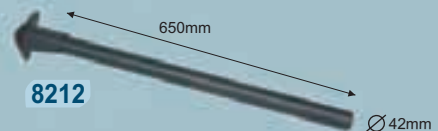

Nº FAB	Nº ORIGINAL	DESCRIÇÃO	APLICAÇÃO	MATERIAL
8664		Paralama	Librelato	Plástico
8672		Meio Paralama Dianteiro/Esq - Traseiro/Dir	Librelato	Plástico
8673		Meio Paralama Dianteiro/Dir - Traseiro/Esq	Librelato	Plástico

Nº FAB	Nº ORIGINAL	DESCRIÇÃO	APLICAÇÃO	MATERIAL
5153	900484	Paralama	Iveco Stralys Eurotech	Plástico
5163	900485	Meio Paralama	Iveco Stralys Eurotech	Plástico
6037	522950	Suporte - 837 mm	Universal	Metálico
6038	538186	Abraçadeira	Universal	Metálico
6048	525655	Chapa de Apoio	Universal	Metálico

Nº FAB	Nº ORIGINAL	DESCRIÇÃO	APLICAÇÃO	MATERIAL
1264		Suporte 8664/8672/8673/8879	Universal	Metálico
8212		Suporte do Paralama 650mm	Universal	Metálico
8214		Paralama	Tankar	Plástico
8215		Meio Paralama Menor	Universal	Plástico
8216		Meio Paralama Grande	Universal	Plástico
8219		Suporte do Aparabarro 600 mm	Universal	Metálico
8232		Paralama	Universal/Leve	Plástico
8235		Suporte 600 mm - 8232	Universal/Leve	Metálico
8879		Paralama Caçamba	Universal/Leve	Plástico

Índice de Produtos

Código	Páginas	Código	Páginas	Código	Páginas	Código	Páginas
377	1	3025	9	7009	5	8218	13
398	3	3222	9	7010	5	8219	11/15/17
399	3	3223	9	7013	5	8232	17
421	3	3224	9	7014	5	8235	17
422	3	3225	9	7015	5	8664	17
929	3	3226	9	7016	5	8672	17
986	3	4023	9	7079	5	8673	17
987	3	4301	9	7081	5	8879	17
1066	3	4302	9	7082	5		
1075	3	4331	9	8104	11		
1117	3	4332	9	8105	11		
1146	3	5153	17	8106	11		
1152	3	5163	17	8112	13		
1153	3	6025	7	8114	13		
1242	1	6036	7	8135	11		
1256	1	6037	1/7/9/15/17	8136	11		
1257	1	6038	1/7/9/11/15/17	8137	11		
1264	11/17	6040	7	8139	13		
1266	1	6042	7	8174	13		
1317	3	6043	7	8175	13		
1332	3	6045	7	8176	13		
1561	3	6048	1/7/9/11/15/17	8177	13		
1635	15	6050	7	8180	15		
1644	3	6051	7	8181	15		
1662	1	6052	7	8194	15		
1663	1	6054	7	8195	15		
1664	1	6055	7	8199	15		
3020	9	6059	15	8212	15/17		
3021	9	6067	15	8214	11/17		
3023	9	6068	15	8215	17		
3024	9	6091	7	8216	17		

Acesse nosso Site e baixe o Catálogo Eletrônico com todos os produtos Amalcaburio oferecidos para você.

Se você já possui nosso Catálogo Eletrônico instalado, não se esqueça de sempre atualizá-lo!

Cabine

Transporte de PASSAGEIROS



Qualidade Amalcaburio
TS 16949 - ISO 14001

**Adquirindo as Cabines Amalcaburio
você ganha muito mais vantagens:**

- ✓ Segurança
- ✓ Conforto
- ✓ Praticidade
- ✓ Fácil Instalação



Código:
7550

Cabine Completa

Transporte de Passageiros

Modelo - MB Sprinter

Capacidade: até 4 pessoas

Regulagem no chassis

Medidas:

Comprimento 1900 mm

Largura 950 mm

Altura 1513 mm

Características:

Cabine Metálica
Vidros Laterais
Janelas de Correr
Escada de Acesso Regulável
Pega-mão para Acesso
Pega-mão Interno
Iluminação Interna
Sinalização Externa
Maçanetas com Chave
Tomada de Ar
Saída de Emergência
Assoalho Anti-derrapante
Cinto de Segurança
Campainha Interna

Código:
8537

Cabine Completa

Transporte de Passageiros

Modelo - Universal (Todos)

Capacidade: até 5 pessoas

Regulagem no chassis

Medidas:

Comprimento 2245 mm

Largura 950 mm

Altura 1557 mm



www.amalcaburio.com.br

AMALCABURIO
Peças Automotivas



Rede de Representantes

	Atuação	Representante	Fone	E-mail
Regiões Norte e Nordeste	AM/RR/AP	Via Norte Repres. Peças Autom. Ltda.	(92) 4101.7768	vianorterepresentacoes@hotmail.com.br
	PA	Fernandes Representações Ltda.	(91) 3263.4963	pfreitasf@yahoo.com.br
	AC/RO	Montenegrina Representações Ltda.	(69) 98402.3570	montenegrinaross@hotmail.com
	TO	Rosado & Rosado Representações Ltda.	(63) 3602.6846	rosadoerosado@terra.com.br
	MA	Criminal Com. e Repres. Imperatriz Ltda.	(99) 3321.5425	criminalrep@yahoo.com.br
	PI	SM COM representações Ltda.	(86) 99971.3241	normandosa@yahoo.com.br
	CE	Aguiar e Macedo Ltda.	(85) 3244.3504	aguiaremacedo@yahoo.com.br
	RN	Albino Representações Ltda.	(84) 99982.3641	albinorepre@gmail.com
	PE/PB	Representações Albuquerque	(81) 98148.7122	albuquerque_rep@hotmail.com
	AL	Nordesul - Jair José Toresan	(82) 3325.8322	nordesuljair@gmail.com
	Sul BA	WJ Matos Representações Ltda. Jocadam Representações Ltda.	(73) 99101.2910 (75) 99962.3083	nilson.franai@hotmail.com jocadam@hotmail.com
	Litoral BA e SE	Merco Representações	(75) 3623.0627 (75) 99972.2156	mercorepresentacoes@gmail.com
Regiões Sudeste e Centro Oeste	Norte/Leste/Zona da Mata MG	Somar Representações Ltda.	(32) 3574.1791	somar@somarrepresentacoes.com.br
	Triângulo Mineiro e Sul GO	MH Representação Comercial Ltda.	(34) 3215.2633	mh@mhrepres.com.br
	GO/DF	Alencar Representações Ltda.	(62) 3922.5210 (62) 99988.7670	centrooeste.go@gmail.com
	MT	Baca Representações Ltda.	(65) 99981.3054	bacarepr@terra.com.br
	MS	Representações Marinho Ltda.	(67) 99264.4380	representacoesmarinhoms@hotmail.com
	Centro e Sul MG	Berg Representações Ltda.	(31) 3476.7070	berg@berg.com.br
	ES	Brasilia Com. e Repres. Ltda.	(27) 30241278	brasiliacom@globo.com
	Capital RJ	Cabuken Representações Ltda.	(11) 2438.8157	cabukem@cabukem.com.br
	Região Lagos e Norte RJ	Aleixo Representações Ltda.	(22) 3824.2899	aleixoacr@gmail.com
	Grande SP e Litoral Interior SP e Norte PR	RM-PAM Repres. Comerciais Ltda. DD Representações Ltda.	(11) 4232.2007 (14) 3413.6710	rm-pam@uol.com.br ddrepres@terra.com.br
Região Sul	Metade Leste e Litoral PR	Soares Representações	(41) 3252.5212	representacoessoares@gmail.com
	Sudoeste PR	Edilberto José Coelho & Cia Ltda.	(45) 98402.8838	ejc.representacoes@gmail.com
	SC	Joter Com. e Representações Ltda.	(54) 3224.4394 (54) 99972.4703	joter@joter.com.br
	RS	APA Afonso Representações Ltda.	(54) 3228.2044	apaafonso@hotmail.com



CARTÃO BNDES: Os produtos Amalcaburio podem ser adquiridos com pagamento através do cartão BNDES.

O procedimento é simples e você pode solicitar o cadastramento para o cartão BNDES através do próprio site do BNDES (<http://www.cartaobndes.gov.br>). Em caso de dúvidas, contate o BNDES pelo número (21) 2171 6337 ou 0800 702 6337, ou então consulte seu representante.

Para conhecer outras formas de crédito, entre em contato!

Além do Cartão BNDES trabalhamos também com os seguintes cartões de créditos:

